



Haier

User Manual

Haier.com

CANDY HOOVER GROUP Via Comolli 16 Brugherio - Italy

WITAMY

Dziękujemy za wybranie naszego produktu. Aby zapewnić sobie bezpieczeństwo i uzyskać najlepsze wyniki, prosimy o uważne przeczytanie niniejszej instrukcji, łącznie z instrukcjami dotyczącymi bezpieczeństwa, i zachowanie jej na przyszłość.

Przed instalacją piekarnika zanotuj numer seryjny, który może być potrzebny do naprawy. Sprawdź, czy nie doszło do uszkodzeń podczas transportu i skonsultuj się z technikiem, jeśli nie masz pewności przed użyciem. Trzymaj materiały opakowaniowe z dala od dzieci.

 **UWAGA:** Należy pamiętać, że funkcje i akcesoria piekarnika mogą się różnić w zależności od zakupionego modelu.

SPIS TREŚCI

- 1. INFORMACJE DOTYCZĄCE BEZPIECZEŃSTWA**
- 2. WPROWADZENIE DO PRODUKTU**
 - 2.1. PRZEGLĄD PRODUKTU
 - 2.2. AKCESORIA
 - 2.3. PANEL STEROWANIA
 - 2.4. ŁĄCZNOŚĆ
- 3. PRZED URUCHOMIENIEM**
 - 3.1. INFORMACJE NA START
 - 3.2. PIERWSZE UŻYCIĘ
 - 3.3. WSTĘPNE CZYSZCZENIE
- 4. DZIAŁANIE PRODUKTU**
 - 4.1. JAK DZIAŁA PRODUKT
 - 4.2. FUNKCJE GOTOWANIA
- 5. WYTYCZNE DOTYCZĄCE GOTOWANIA**
 - 5.1. OGÓLNA TABELA GOTOWANIA
 - 5.2. TABELA EVERYDAY COOKING
- 6. KONSERWACJA I CZYSZCZENIE**
 - 6.1. ZALECENIA OGÓLNE
 - 6.2. CZYSZCZENIE PIEKARNIKA
 - 6.2.1. WEWNĄTRZ PIEKARNIKA: funkcje czyszczenia
 - 6.2.2. POZA PIEKARNIKIEM: wyjmowanie i czyszczenie szklanych drzwiczek
 - 6.3. CZYSZCZENIE AKCESORIÓW
 - 6.4. KONSERWACJA
- 7. ROZWIĄZYWANIE PROBLEMÓW**
- 8. OCHRONA ŚRODOWISKA I UTYLIZACJA ODPADÓW**
 - 8.1. UTYLIZACJA URZĄDZENIA
 - 8.2. OCHRONA I POSZANOWANIE ŚRODOWISKA NATURALNEGO
- 9. INSTALACJA**

1. INFORMACJE DOTYCZĄCE BEZPIECZEŃSTWA

OGÓLNE OSTRZEŻENIA

- Czyszczenia nie wykonywać myjką parową.
- **⚠ OSTROŻNIE:** Aby uniknąć niebezpieczeństwa związanego z niezamierzonym zresetowaniem wyłącznika termicznego, to urządzenie nie może być zasilane przez zewnętrzne urządzenie przetłaczające, takie jak minutnik, ani podłączane do obwodu, który jest regularnie włączany i wyłączany przez sieć energetyczną
- Podczas użytkowania urządzenie nagrzewa się. Nie dotykaj elementów grzejnych wewnątrz kuchenki.

Stosować zgodnie z przeznaczeniem

- Piekarnik należy używać wyłącznie zgodnie z jego przeznaczeniem, tzn. tylko do pieczenia żywności; wszelkie inne zastosowania, na przykład jako źródło ciepła, uważane są za niewłaściwe, a zatem niebezpieczne. Producent nie ponosi odpowiedzialności za jakiegokolwiek szkody wynikające z niewłaściwego, nieprawidłowego lub nieuzasadnionego użytkowania.

Ograniczenia użytkowania

- Urządzenie może być obsługiwane przez dzieci powyżej 8 roku życia i przez osoby o ograniczonych możliwościach fizycznych, sensorycznych lub umysłowych lub osoby nieposiadające doświadczenia ani wiedzy pod warunkiem, że są one pod odpowiednim nadzorem lub zostały poinstruowane, jak bezpiecznie obsługiwać urządzenie i rozumieją związane z nim zagrożenia. Dzieci nie mogą bawić się urządzeniem. Czyszczenie i konserwacja nie mogą być wykonywane przez dzieci bez dozoru.
- To urządzenie nie może być użytkowane przez osoby (w tym dzieci) o ograniczonej sprawności fizycznej, czuciowej lub umysłowej ani przez osoby bez odpowiedniego doświadczenia i wiedzy, chyba że będą one nadzorowane lub zostaną odpowiednio poinstruowane.
- Należy pilnować dzieci, aby nie bawiły się urządzeniem.
- **⚠ OSTROŻNIE:** Podczas użytkowania urządzenie oraz jego dostępne części silnie się nagrzewają. Należy uważać, aby nie dotykać elementów grzejnych

Dzieci w wieku poniżej 8 lat nie powinny przebywać w pobliżu urządzenia, chyba że są pod stałym nadzorem.

- **! OSTRZEŻENIE:** Dostępne części mogą się nagrzewać podczas użytkowania. Małe dzieci nie powinny mieć dostępu do urządzenia.

OSTRZEŻENIA DOTYCZĄCE INSTALACJI

- Piekarnik można umieścić wysoko w słupku lub pod blatem roboczym.
- Przed montażem zapewnić dobrą wentylację w przestrzeni piekarnika, aby umożliwić właściwą cyrkulację świeżego powietrza potrzebnego do chłodzenia i ochrony części wewnętrznych. Wykonaj otwory wskazane na ilustracjach zgodnie z rodzajem okucia. Piekarnik należy zawsze mocować do mebli za pomocą śrub dostarczonych wraz z urządzeniem.
- Do obsługi urządzenia na częstotliwościach znamionowych nie jest wymagane wykonanie żadnej dodatkowej operacji/ustawienia.
- Urządzenia nie można montować za dekoracyjnymi drzwiami, aby się nie przegrzało.
- Podczas montażu piekarnik należy odłączyć od sieci, aby uniknąć przegrzania.
- Jeśli usunięcie usterek wynikających z nieprawidłowego montażu wymaga skorzystania z pomocy producenta, pomoc ta nie jest objęta gwarancją. Należy przestrzegać instrukcji dotyczących instalacji przeznaczonych dla wykwalifikowanych specjalistów.
- Nieprawidłowa instalacja może spowodować obrażenia lub urazy u ludzi, zwierząt bądź uszkodzenie mienia. Producent nie może być pociągnięty do odpowiedzialności za takie szkody lub obrażenia.
- Instalacja musi być przeprowadzona przez wykwalifikowanego technika, który musi znać i przestrzegać przepisów obowiązujących w kraju instalacji oraz instrukcji producenta.
- Po rozpakowaniu urządzenia zawsze sprawdź, czy nie jest uszkodzone, w razie problemów przed instalacją skontaktuj się z obsługą klienta i nie podłączaj do prądu.
- Przed uruchomieniem urządzenia usuń opakowanie.
- Podczas instalacji nie używaj uchwytu drzwiczek piekarnika do podnoszenia i przenoszenia piekarnika.
- Meble instalacyjne i meble sąsiadujące muszą wytrzymywać temperaturę 95°C.
- Podczas montażu zaleca się noszenie rękawic ochronnych, aby uniknąć skaleczeń.

- Nie instaluj produktu w otwartych przestrzeniach narażonych na działanie czynników atmosferycznych.
- To urządzenie jest przeznaczone do użytku na wysokościach poniżej 2000 m.

OSTRZEŻENIA ELEKTRYCZNE

- Gniazdko musi być odpowiednie do obciążenia wskazanego na tabliczce i musi posiadać podłączony oraz działający styk uziemiający. Uziemienie oznaczone jest kolorem żółto-zielonym. Ta czynność musi być wykonana przez specjalistę z odpowiednimi kwalifikacjami.
- Podłączenie do źródła prądu można wykonać za pomocą wtyczki lub za pomocą stałego okablowania, umieszczając wyłącznik wielobiegunowy z separacją styków zgodną z wymaganiami dla kategorii przepięciowej III, pomiędzy urządzeniem a źródłem prądu, które może wytrzymać maksymalne podłączone obciążenie i jest zgodne z obowiązującym ustawodawstwem.
- W razie niezgodności pomiędzy gniazdem i wtyczką urządzenia, należy poprosić wykwalifikowanego elektryka o zastąpienie gniazda innym odpowiednim typem. Wtyczka i gniazdo muszą być zgodne z obowiązującymi normami kraju instalacji.
- Żółto-zielony kabel uziemiający nie powinien być przerwany przez ten wyłącznik. Gniazdo oraz wyłącznik wielobiegunowy zastosowany do podłączenia powinien być po zainstalowaniu urządzenia łatwo dostępny.
- Jeśli kabel zasilający ulegnie uszkodzeniu, dla bezpieczeństwa należy zlecić jego wymianę producentowi, autoryzowanemu serwisowi lub osobom o podobnych kwalifikacjach. W sprawie napraw należy zwrócić się do Działu obsługi klienta i poprosić o zastosowanie oryginalnych części zamiennych.
- Przed przystąpieniem do jakichkolwiek prac lub konserwacji należy odłączyć urządzenie od sieci elektrycznej.
- **⚠ OSTRZEŻENIE:** Aby uniknąć ryzyka porażenia prądem elektrycznym, przed przystąpieniem do wymiany żarówki upewnij się, że urządzenie jest wyłączone.
- Piekarnik należy wyłączyć przed wyciągnięciem zdejmowalnych części. Po wyczyszczeniu należy je ponownie złożyć zgodnie z instrukcją.
- Użytkowanie każdego urządzenia elektrycznego wiąże się z koniecznością przestrzegania pewnych zasadniczych reguł:
 - Nie ciągnąć za kabel zasilający podczas odłączania urządzenia od źródła zasilania;
 - Nie dotykać urządzenia mokrymi lub wilgotnymi dłońmi bądź stopami;

- Generalnie nie zaleca się używania adapterów, wielu gniazd i przedłużaczy;
- W razie awarii i/lub nieprawidłowego działania wyłączyć urządzenie i nie manipulować przy nim.
- **i UWAGA:** Piekarnik może wymagać prac konserwacyjnych, dlatego zaleca się udostępnienie innego gniazda ściennego, tak aby można było go podłączyć, jeśli zostanie wyjęty z miejsca, w którym go zainstalowano.
- Jakakolwiek naprawa, instalacja i konserwacja nieprawidłowo przeprowadzona może spowodować poważne zagrożenie dla użytkownika.
- Firma produkcyjna niniejszym oświadcza, że nie ponosi żadnej odpowiedzialności za szkody bezpośrednie lub pośrednie spowodowane nieprawidłową instalacją, konserwacją lub naprawami. Ponadto nie ponosi odpowiedzialności za szkody spowodowane brakiem lub przerwaniem instalacji uziemiającej (np. porażeniem prądem).
- **⚠ OSTROŻNIE:** aby uniknąć niebezpieczeństwa związanego z niezamierzonym zresetowaniem wyłącznika termicznego, to urządzenie nie może być zasilane przez zewnętrzne urządzenie przetłaczające, takie jak minutnik, ani podłączane do obwodu, który jest regularnie włączany i wyłączany przez sieć energetyczną.
- Urządzenie nie jest przeznaczone do włączania za pomocą zewnętrznego timera lub oddzielnego systemu zdalnego sterowania.

UŻYTKOWANIE I KONSERWACJA

- Ociekacz zbiera resztki, które ociekają podczas gotowania/pieczenia.
- Umieszczając ruszt na prowadnicach bocznych, należy zwrócić uwagę, aby krótsza część boku (między ogranicznikiem a końcem) była skierowana w stronę wnętrza piekarnika. Jeżeli ruszt posiada ozdobną metalową listwę, należy zwrócić uwagę na jej umiejscowienie na zewnątrz piekarnika, tak aby logo marki było widoczne i czytelne. Prawidłowe ustawienie można znaleźć także na ilustracji w części [Akcesoria](#) niniejszej instrukcji obsługi.
- Nie używaj ostrych, ściernych środków czyszczących ani ostrych metalowych skrobaków do czyszczenia szyby drzwiczek kuchenki, ponieważ mogą one porysować powierzchnię, co może spowodować pęknięcie szyby.
- Używać wyłącznie czujnika temperatury zalecanego dla tego piekarnika.
- Podczas pieczenia wewnątrz piekarnika lub na szybie drzwiczek może skraplać się wilgoć. Jest to stan normalny. Aby ograniczyć skraplanie wilgoci, przed włożeniem potrawy do piekarnika należy po jego włączeniu odczekać 10-15 minut. Kondensacja zniknie, gdy piekarnik osiągnie temperaturę pieczenia.

- Warzywa należy piec w naczyniu z pokrywką zamiast na nieosłoniętej tacce.
- Po upieczeniu potrawy nie powinno się zostawiać jej w piekarniku przez czas dłuższy niż 15-20 minut.
- W przypadku długiej awarii zasilania podczas fazy pieczenia może dojść do nieprawidłowego działania wskaźnika kontrolnego. W takim przypadku należy skontaktować się z działem obsługi klienta.
- **⚠ OSTRZEŻENIE:** Nie wykladać ścian piekarnika folią aluminiową ani jednorazowym zabezpieczeniem dostępnym w sklepach. Folia aluminiowa lub jakiegokolwiek inne zabezpieczenie w bezpośrednim kontakcie z gorącą emalią stwarzają ryzyko stopienia i pogorszenia stanu emalii wewnątrz piekarnika.
- **⚠ OSTRZEŻENIE:** Nie wolno zdejmować uszczelki drzwiczek piekarnika.
- **⚠ OSTROŻNIE:** Nie napełniać dna komory wodą podczas pieczenia lub gdy piekarnik jest gorący.
- W celu prawidłowego użytkowania piekarnika nie zaleca się umieszczania żywności w bezpośrednim kontakcie z rusztami i tacami, ale używania papieru do pieczenia i/lub specjalnych pojemników.

OSTRZEŻENIA (*DLA PIEKARNIKÓW Z PIROLIZĄ)

- Przed czyszczeniem zmyć nadmiar wycieku.
- **⚠ OSTRZEŻENIE:** Przed rozpoczęciem automatycznego cyklu czyszczenia należy:
 - Otworzyć drzwiczki piekarnika;
 - Wilgotną gąbką usunąć z wnętrza piekarnika duże lub gruboziarniste resztki jedzenia. Nie używać detergentów;
 - Wyciągnąć wszystkie akcesoria i zestaw wysuwanych półek (o ile dostępne);
 - Nie wkładać ścierek do naczyń.
- W piekarnikach z sondą do mięsa przed rozpoczęciem cyklu czyszczenia należy koniecznie zamknąć otwór za pomocą dostarczonej nakrętki. Otwór zamykać nakrętką zawsze wtedy, gdy sonda do mięsa nie jest używana.
- Podczas procesu czyszczenia pirolitycznego (jeśli jest dostępny) powierzchnie mogą się nagrzać bardziej niż zwykle, dlatego dzieci powinny znajdować się z dala od urządzenia.
- Jeśli nad piekarnikiem zamontowano płytę kuchenną, podczas pracy pirolizera nie wolno używać płyty kuchennej. Zapobiegnie to jej przegrzaniu.

OSTRZEŻENIA dotyczące BEZPRZEWODOWEJ SONDY TEMPERATURY

- Ten produkt jest przeznaczony wyłącznie do urządzeń z piekarnikiem. Należy go używać wyłącznie w sposób opisany w niniejszej instrukcji obsługi.

- NIE DOTYKAJ sondy Preci Probe RĘKAMI BEZPOŚREDNIO PO GOTOWANIU. Zawsze noś rękawice kuchenne, aby usunąć sondę Preci Probe z potrawy po ugotowaniu.
- Aby sonda działała prawidłowo, podczas gotowania metalowa część sondy musi być umieszczona głęboko wewnątrz potrawy - należy ją wsunąć aż do czarnej, ceramicznej części znajdujące się na końcu.

Włóż sondę Preci Probe
do żywności do tego miejsca

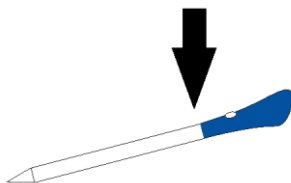

- Nie wystawiaj metalowej części sondy Preci Probe na bezpośrednie działanie ciepła wytwarzanego przez piekarnik.
- Nie używaj sondy Preci Probe w innym urządzeniu z wyjątkiem piekarnika do zabudowy.
- Nie używaj sondy Preci Probe w kuchence mikrofalowej.
- Sondę Preci Probe można czyścić i myć, ale nie należy jej długo zanurzać w wodzie.
- Ten produkt nie jest przeznaczony do użytku przez osoby w wieku 12 lat i młodsze.
- Dostawca nie ponosi odpowiedzialności za jakiegokolwiek uszkodzenia sondy Preci Probe spowodowane niewłaściwym użytkowaniem urządzenia.
- Wyczyść sondę Preci Probe przed użyciem.
- Sonda może pracować w tym zakresie temperatur: 10°C do maksymalnej temperatury wewnętrznej 100°C części metalowej. Część ceramiczna może osiągnąć 350°C.
- Jeśli temperatura sondy Preci Probe przekroczy 100°C, gotowanie zostanie przerwane, a sondę Preci Probe należy jak najszybciej wyjąć z piekarnika w rękawiczkach, aby uniknąć uszkodzenia sondy.

2. WPROWADZENIE DO PRODUKTU

2.1. PRZEGLĄD PRODUKTU

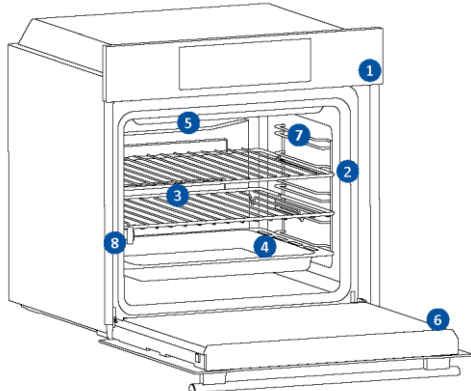

1. Panel sterowania
2. Numery pozycji półek
3. Kratki
4. Tace
5. Ostoła wentylatora
6. Drzwiczki piekarnika
7. Boczne siatki (jeśli występują: tylko dla płaskich komór)
8. Numer seryjny i kod QR



Wpisz tutaj swój numer seryjny do wykorzystania w przyszłości.

2.2. AKCESORIA

Boczne siatki druciane (tylko jeśli są dostępne*)

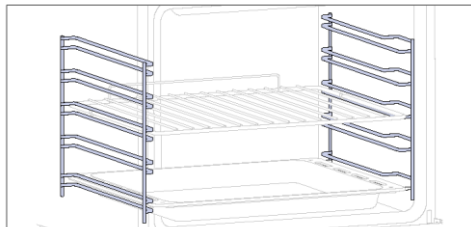

Umieszczone po obu stronach komory piekarnika prowadnice boczne służą do umieszczenia blach do pieczenia i rusztów podczas pieczenia.

UWAGA: 6 lub 7 poziomów w zależności od modelu.

Blacha do pieczenia (tylko jeśli jest dostępna*)

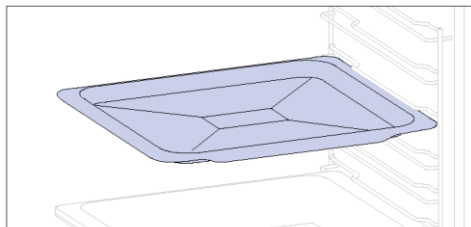

Blacha do pieczenia idealnie nadaje się do uzyskania równomiernego przyrumienienia od dołu, co czyni ją idealną do ciastek i ciast ze względu na jej płytką, płaską konstrukcję. Dodatkowo umieszczenie jej pod rusztem do gotowania może pomóc w zbieraniu skroplin i zapobiegnięciu ubrudzenia piekarniku.

Kratka metalowa

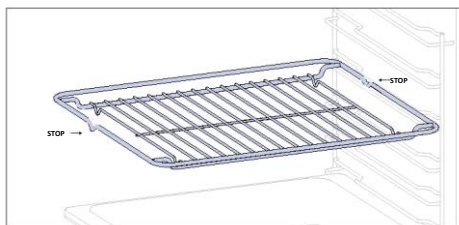

Metalowa kratka w piekarniku to wyjmowana, regulowana półka, która podtrzymuje naczynia, zapewniając równomierne gotowanie i ułatwiając czyszczenie. Można jej używać do utrzymywania talerzy i patelni na różnych wysokościach w zależności od potrzeb kulinarnych.

Głębsza taca

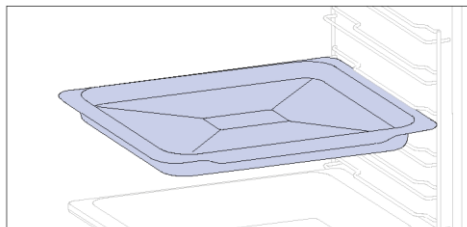

Głębsza blacha idealnie nadaje się do przepisów z dodatkiem płynów lub warstw, takich jak zapiekanki lub pieczenie. Jej głębokość została specjalnie zaprojektowana, aby zapewnić pożądaną konsystencję przygotowywanej w niej żywności.

Prowadnice teleskopowe

(tylko jeśli są dostępne*)

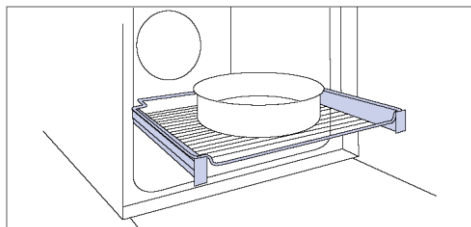

Teleskopowe szyny piekarnika to półki, które można wysuwać, co ułatwia wkładanie i wyjmowanie potraw, bez konieczności sięgania do wnętrza gorącego piekarnika. Poprawiają bezpieczeństwo, stabilność i można je regulować na różnych poziomach.

Zawiasy Soft-close/Soft-open

(tylko jeśli są dostępne*)

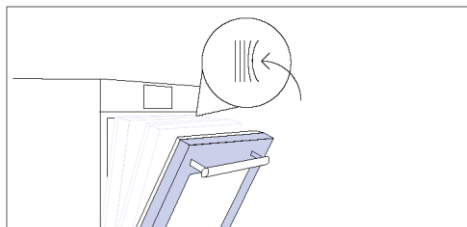

Zawiasy Soft-close/Soft-open kontrolują ruch drzwi, zapewniając ich płynny i zapobiegając trzaskaniu.

Podwójna taca – tryb grillowania

(tylko jeśli jest dostępna*)

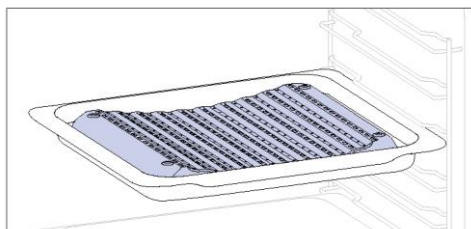

Wklęsły kształt umożliwia prawidłową cyrkulację wilgoci powstającej podczas gotowania, utrzymując wysoki poziom wilgotności żywności. W zależności od ilości wody włożonej do tacy, uzyskamy bardziej suche lub bardziej „mokre” potrawy.

Podwójna taca – tryb PARA

(tylko jeśli jest dostępna*)

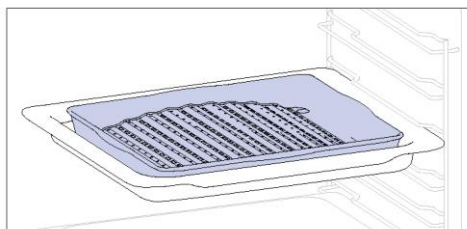

Wypukły kształt nadaje się do grillowania w piekarniku w wysokiej temperaturze (220°), umożliwiając efekt grillowania nawet w domu przy niewielkiej ilości dymu dzięki działaniu odprowadzającemu tłuszcz z dna blachy.

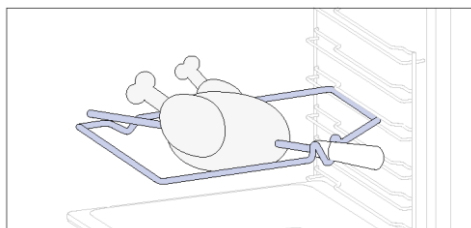
Rożen (tylko jeśli jest dostępny*)

Rożen współpracuje z górnym elementem grzejnym, obracając potrawę, co umożliwia jej równomierne przygotowanie. Najlepiej nadaje się do żywności średniej wielkości. Idealny do odkrywania na nowo smaku tradycyjnej pieczeni.

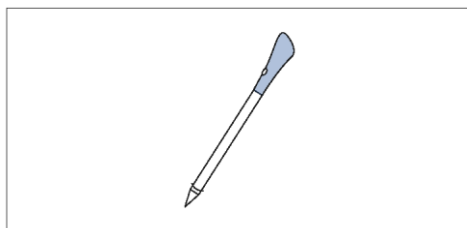
Sonda Preci (tylko jeśli jest dostępna*)

Sonda ta to czujnik temperatury, który po włożeniu do potrawy i podłączeniu do piekarnika za pomocą Bluetooth pozwala kontrolować temperaturę wewnątrz potrawy podczas gotowania. Jest głównie używana do ryb i mięsa.

Taca Airfry (tylko jeśli jest dostępna*)

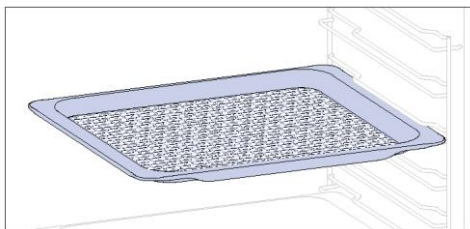

Taca Airfry zapewnia równomierny i trójwymiarowy dopływ gorącego powietrza do żywności, co zapewnia bardziej chrupiącą skórkę, zachowując jednocześnie delikatność wnętrza. Aby zebrać soki i panierkę, połóż ją na blasze do pieczenia.

2.3. PANEL STEROWANIA

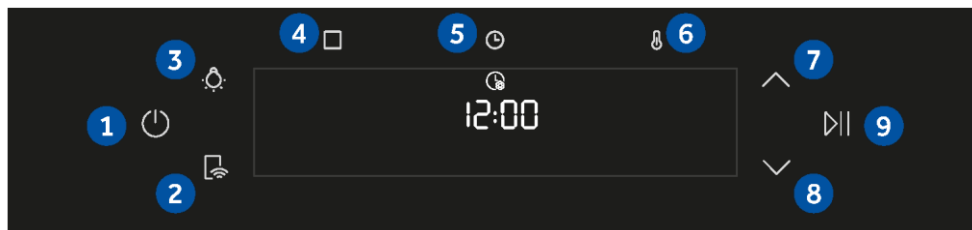









Funkcje i ranking funkcji można zmieniać w zależności od modelu

1. Wł./Wył.
2. Zdalne sterowanie
3. Lampa
4. Funkcje
5. Godzina
6. Temperatura
- 7/8. Przyciski nawigacyjne
9. Urucho/Wstrzymaj

GLÓWNE FUNKCJE

Panel sterowania oferuje następujące główne funkcje:

Symbol	Funkcja	Opis
	Wł./Wył.	Naciśnij, aby włączyć/wyłączyć piekarnik
	Zdalne sterowanie Wł./WYł.	Naciśnij przycisk, aby włączyć zdalne sterowanie, po sparowaniu piekarnika z aplikacją hOn (poprzez aplikację).
	Oświetlenie	Naciśnij, aby włączyć/wyłączyć oświetlenie komory piekarnika
	Funkcje	Naciśnij raz, aby uzyskać dostęp do funkcji ręcznych, dwa razy, aby włączyć programy Everyday Cooking, trzy razy, aby wyświetlić menu Czyszczenie i cztery razy, aby wyświetlić menu Wi-Fi.
	Godzina	Naciśnij raz, aby ustawić czas gotowania, dwa razy, aby włączyć minutnik (dostępny w trybie gotowości), trzy razy, aby włączyć opóźnienie startu. W trybie gotowości dostępny jest minutnik kuchenny oraz, po naciśnięciu przez 3 sekundy, godzina.
	Temperatura	Naciśnij raz, aby sprawdzić temperaturę w komorze, dwa razy, aby aktywować opcję szybkiego nagrzewania (dostępna tylko podczas fazy nagrzewania piekarnika).
	Przyciski nawigacyjne	Za pomocą przycisków nawigacji można przełączać funkcje i regulować parametry.
	Urucho/Wstrzymaj	Naciśnij, aby rozpocząć/wstrzymać gotowanie lub zatwierdzić funkcje.

2.4. ŁĄCZNOŚĆ

Parametry sieci bezprzewodowej

Technologia	Wi-Fi	Bluetooth
Standard	IEEE 802.11 b/g/n	Bluetooth v4.2, BR/EDR, BLE
Pasma(-a) częstotliwości [MHz]	2401÷2483	2402÷2480
Moc maksymalna [mW]	100	10

Model sondy Preci Probe et180 - parametry sieci bezprzewodowej

Technologia	Bluetooth
Standard	Bluetooth v4.0 BLE
Pasma(-a) częstotliwości [MHz]	2400÷2480
Moc maksymalna [mW]	2,5 - (4 dBm)

INFORMACJE O PRODUKCIE DOT. URZĄDZEŃ SIECIOWYCH

Pobór mocy piekarnika w trybie czuwania w sieci, jeśli wszystkie przewodowe porty sieciowe są podłączone i włączone są wszystkie porty sieci bezprzewodowej: 2,0 W

Sposób aktywowania portu sieci bezprzewodowej:

Moduł Wi-Fi włącza się natychmiast po naciśnięciu przycisku włączania.

Sposób dezaktywowania portu sieci bezprzewodowej:

Moduł Wi-Fi dezaktywuje się, gdy tylko użytkownik naciśnie przycisk wyłączenia. Wi-Fi można również wyłączyć, gdy piekarnik jest włączony, wybierając opcję „wyłączone” w menu ustawień Wi-Fi.

Niniejszym Candy Hoover Group Srl oświadcza, że sprzęt radiowy jest zgodny z dyrektywą 2014/53/UE i odpowiednimi wymogami ustawowymi obowiązującymi na rynku brytyjskim. Pełny tekst deklaracji zgodności dostępny jest na stronie internetowej pod następującym adresem: www.candy-group.com



JAK KORZYSTAĆ Z APLIKACJI

Twoje urządzenie może być podłączone do domowej sieci bezprzewodowej i sterowane zdalnie za pomocą aplikacji. Podłącz swoje urządzenie, aby zapewnić aktualne oprogramowanie i funkcje.

i UWAGA

- Po włączeniu piekarnika ikony WIFI migają przez 30 minut. W tym czasie można zarejestrować produkt.
- Upewnij się, że domowa sieć Wi-Fi jest włączona.
- Otrzymasz instrukcje krok po kroku zarówno na rejestrowanym urządzeniu, jak i na urządzeniu mobilnym.
- Podłączenie piekarnika może zająć do 10 minut.
- Dalsze wskazówki i rozwiązywanie problemów można znaleźć w aplikacji.

Pobierz na swój smartfon.



REJESTRACJA NOWEGO UŻYTKOWNIKA

- Kliknij opcję „Zarejestruj się”
- Możesz się zarejestrować za pośrednictwem kont społecznościowych lub przy użyciu osobistego adresu e-mail

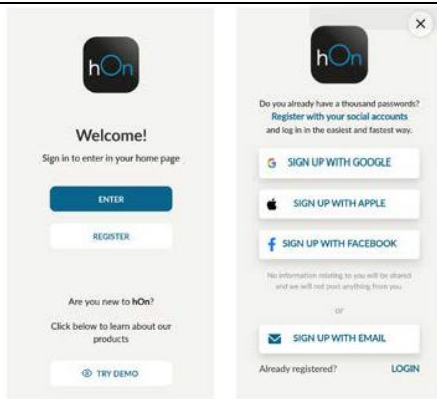

SZYBKA REJESTRACJA PAROWANIA

Krok 1

- Wybierz opcję „Dodaj urządzenie”.



Krok 2

- Zezwól na lokalizację.

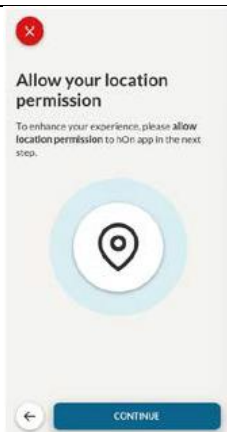
**Krok 3**

- Wybierz piekarnik z kategorii urządzeń.

**Krok 4**

- Włącz urządzenie; jeśli jest już włączone, wyłącz je i włącz ponownie.



Krok 5

- Po włączeniu aplikacja hOn rozpocznie wyszukiwanie Twojego urządzenia gospodarstwa domowego.

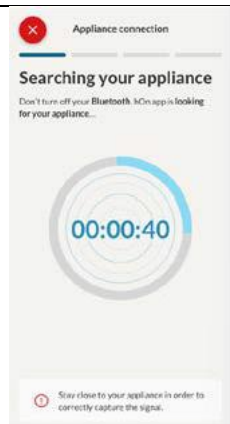
**Krok 6.1-6.2**

- Wybierz swoje urządzenie gospodarstwa domowego, kliknij „Połącz” i poczekaj kilka sekund.

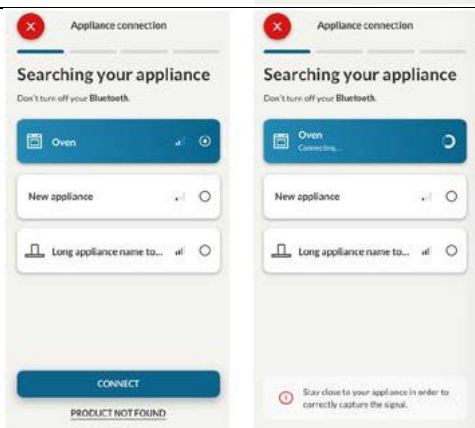
**Krok 7**

- Twój piekarnik zostanie znaleziony i będziesz mógł nim sterować poprzez hOn.



📶 JAK ZMIENIĆ USTAWIENIA WIFI

Po podłączeniu urządzenia użytkownik może zmieniać ustawienia Wi-Fi pomiędzy:

- **WŁĄCZONE WIFI:** Stan pieca można monitorować tylko za pomocą aplikacji.
- **WiFi hOn:** Piekarnik może być używany wyłącznie przez aplikację.
- **WiFi WYŁ.:** Piekarnik nie jest podłączony, ale nadal jest zarejestrowany z zapisanymi danymi uwierzytelniającymi sieć.
- **RESET WIFI:** Połączenie zostanie zresetowane i możliwa jest nowa rejestracja.

1. Kliknij  i otwórz menu WIFI. Na wyświetlaczu pojawi się „Wł.”.
2. Na wyświetlaczu pojawi się „Wł.”.
3. Użyj strzałek, aż wyświetli się „Wył.” lub ustawienie resetowania „rSt”.

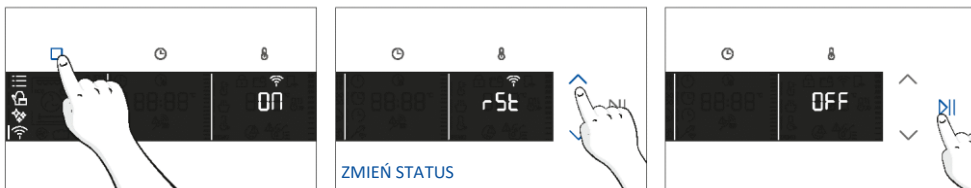





📱 ZDALNE STEROWANIE

Zdalne sterowanie oferuje użytkownikom liczne korzyści, zwiększając wygodę, wydajność i ogólne wrażenia z gotowania, umożliwiając sterowanie produktem bezpośrednio z urządzenia i aplikacji hOn. Ta funkcja umożliwia korzystanie za pośrednictwem urządzenia z różnych funkcji, takich jak: natychmiastowe lub zaplanowane uruchamianie przepisów lub programów gotowania dostępnych już w aplikacji, monitorowanie w czasie rzeczywistym postępu Twoich przepisów, dostosowanie używanych parametrów gotowania, monitorowanie procesu gotowania za pomocą sondy, zarządzanie zapisanymi przepisami za pomocą „funkcji Jolly” dla produktu (więcej informacji można znaleźć w odpowiedniej sekcji). Ponadto możliwe jest otrzymywanie powiadomień po zakończeniu programów lub przepisów. Zdalne sterowanie można aktywować wyłącznie po zarejestrowaniu produktu.

📌 UWAGA: Jest dostępny dla wszystkich funkcji gotowania produktu, z wyjątkiem programów Zapiekanka, Grill i Supergrill.

Jak aktywować zdalne sterowanie:

1. Kliknij , aby wybrać tryb Wi-Fi.
2. Na wyświetlaczu pojawi się opcja „połącz”. Naciśnij , „On” zacznie migać.
3. Dotknij , aby wybrać tryb, „hOn” i dotknij , aby aktywować zdalne sterowanie.
4. Naciśnij , aby wyjść z trybu „hOn”.
5. Uzyskaj dostęp do aplikacji, wybierz program i rozpocznij gotowanie. W trakcie procesu można kontrolować i zmieniać parametry programu zarówno z poziomu produktu, jak i aplikacji.

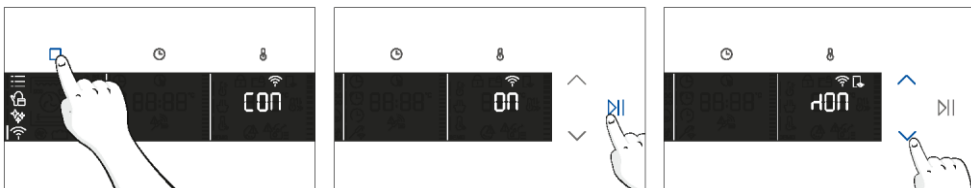

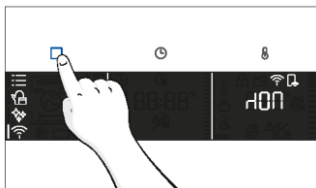

Możliwe jest także aktywowanie zdalnego sterowania podczas procesu gotowania poprzez naciśnięcie odpowiedniego przycisku.



Jak zatrzymać zdalne sterowanie:

Program można zatrzymać bezpośrednio z poziomu produktu, naciskając odpowiedni przycisk na pilocie dołączonym do urządzenia.

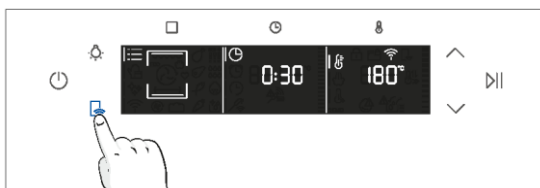

Możesz także zdalnie zatrzymać program gotowania za pomocą aplikacji, klikając przycisk „STOP” na urządzeniu wyświetlającym. Piekarnik automatycznie zatrzyma pieczenie.

UWAGA: Jeśli użytkownik zatrzyma trwające gotowanie w piekarniku, jednocześnie zatrzymane gotowanie będzie widoczne w aplikacji.



3. PRZED URUCHOMIENIEM

3.1. INFORMACJE NA START

Kiedy po raz pierwszy włączysz piekarnik, możesz zauważyć dym. Nie martw się, po prostu poczekaj, aż dym opadnie, zanim użyjesz piekarnika.

Jak działają drzwi

W przypadku funkcji wykorzystujących grill, dzięki technologii wyłącznika drzwiowego, piekarnik automatycznie wstrzyma działanie elementów grzejnych po otwarciu drzwi i będzie kontynuował gotowanie po ich zamknięciu.

Ta funkcja jest dostępna tylko w określonych konfiguracjach piekarnika. Wszystkie modele z pirolizą są w to wyposażone.

Podczas czyszczenia pirolitycznego drzwiczki piekarnika pozostają przez cały czas zamknięte. Jeżeli nie jest zablokowany, piekarnik wyświetli kod błędu 24 i wstrzyma funkcję czyszczenia.

Jak działa oświetlenie

Komora piekarnika jest oświetlana przez jedną lub więcej żarówek, zwykle włączanych za każdym razem, gdy rozpoczyna się funkcja gotowania.

W przypadku piekarników wyposażonych w wyłącznik drzwiowy (patrz poniżej) światło włącza się automatycznie po otwarciu drzwi.

W przypadku piekarników wyposażonych w przycisk lampki można go również wykorzystać do włączenia oświetlenia.

Jeżeli drzwi piekarnika pozostaną otwarte dłużej niż 10 minut, oświetlenie wyłączy się automatycznie. Podczas czyszczenia pirolitycznego lampka pozostaje wyłączona. *

Jak działa wentylator chłodzący

Wentylator chłodzący odpowiada za odprowadzanie ciepła, zapobieganie nadmiernemu nagraniu piekarnika i jego otoczenia oraz ochronę urządzeń kuchennych przed działaniem wysokich temperatur. Z tego powodu wentylator chłodzący pozostaje słyszalny przez pewien czas nawet po wyłączeniu piekarnika.

Działa podczas i po cyklu pieczenia w zależności od temperatury wewnętrznej piekarnika.

Gdy wentylator chłodzący działa, zwykle generuje delikatne buczenie lub warczenie. Można również zauważyć ciepły strumień powietrza wydobywający się ze szczeliny pomiędzy drzwiczkami piekarnika a panelem sterowania.



Podczas czyszczenia pirolitycznego i gdy drzwi są zamknięte, włącza się wentylator chłodzący. *
Podczas działania funkcji ECO światło pozostanie wyłączone.

(*tylko dla piekarników z pirolizą)





3.2. PIERWSZE UŻYCIĘ

Kiedy urządzenie jest włączane po raz pierwszy, pierwszym krokiem jest ustawienie pory dnia, wybranie pomiędzy 13 amperami lub 16 amperami i wybranie poziomu dźwięku.

- **USTAW MINUTNIK:** Na wyświetlaczu zacznie migać ustawiony czas „12:00”. Aby zmienić godzinę, przytrzymaj  i za pomocą strzałek ustaw aktualną godzinę. Naciśnij , aby potwierdzić ustawioną godzinę. Wykonaj tę samą procedurę, aby ustawić minuty. Aby potwierdzić, naciśnij .



- **NATĘŻENIE W AMPERACH:** Domyślnie piekarnik ustawiony jest na pracę z większą mocą, odpowiednią dla gospodarstw domowych o mocy powyżej 3 kW (16 A). Jeśli instalacja w Twoim domu ma mniejszą moc, możesz zmienić to ustawienie na  13 A. To ustawienie wpływa na szybkość nagrzewania się piekarnika. Wybranie wyższej opcji (16 A) oznacza, że nagrzewa się szybciej (ponieważ zwiększa się pobór mocy). Na wyświetlaczu zobaczysz dwie możliwości: 13A i 16A. Wybierz preferowane ustawienie, korzystając ze strzałek. Aby potwierdzić, naciśnij .

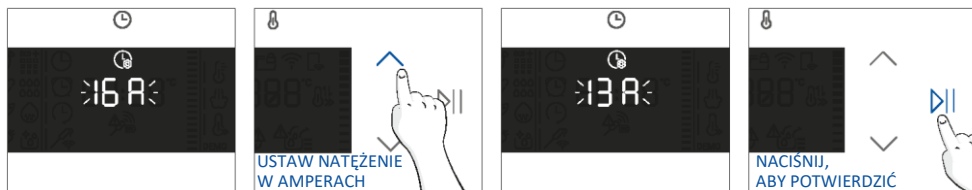

UWAGA: Opcja ustawienia natężenia prądu jest dostępna tylko podczas pierwszej instalacji. Aby zmodyfikować ustawione natężenie prądu, należy zapoznać się z instrukcjami poinstalacyjnymi.

- **JASNOŚĆ:** Na wyświetlaczu pojawi się symbol „brig”. Liczby oznaczają poziom intensywności jasności, który można zmienić za pomocą strzałek. Aby potwierdzić, naciśnij .

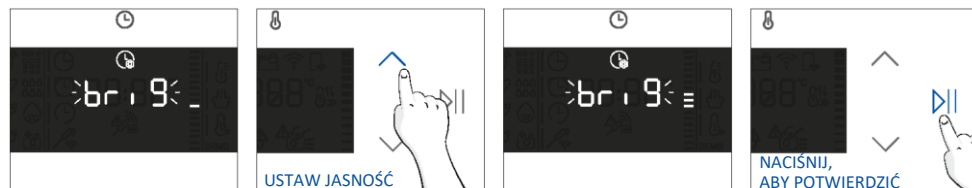

- **DŹWIĘK:** Na wyświetlaczu pojawi się symbol „Sound”. Liczby oznaczają poziom natężenia dźwięku, który można zmienić za pomocą strzałek. Aby potwierdzić, naciśnij ▶|.

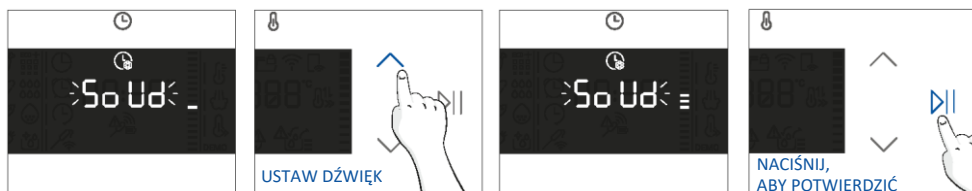

Aby przywrócić ustawienia początkowe, naciśnij i przytrzymaj przycisk żarówki przez 5 sekund

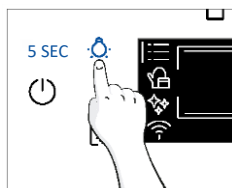

3.3. WSTĘPNE CZYSZCZENIE

Przed użyciem po raz pierwszy wyczyść piekarnik. Przetrzeć zewnętrzne powierzchnie piekarnika wilgotną, miękką szmatką. Umyć wszystkie akcesoria i wytrzeć wnętrze piekarnika płynem do mycia naczyń wymieszanym z gorącą wodą. Nastawić pusty piekarnik na maksymalną temperaturę i pozostawić włączony na około 1 godzinę, co pozwoli na usunięcie wszelkich utrzymujących się zapachów nowości.

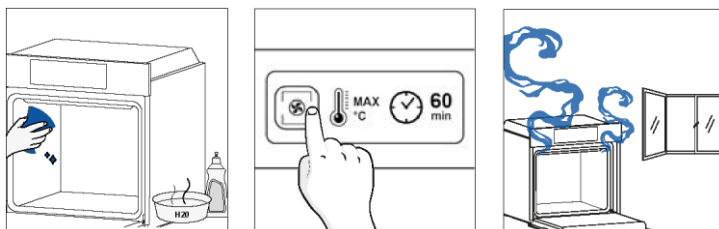

4. DZIAŁANIE PRODUKTU

4.1. JAK DZIAŁA PRODUKT

WŁĄCZANIE/WYŁĄCZANIE PIEKARNIKA

Naciśnij, aby włączyć/wyłączyć piekarnik, przytrzymaj 







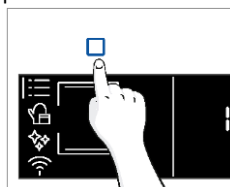

MENU FUNKCJI

Aby otworzyć menu funkcji, naciśnij .

Aby wybrać odpowiednią funkcję, naciśnij przycisk tyle razy, ile potrzeba, aby otworzyć poniższe ustawienia:



Symbol	Funkcja	Opis
	GŁÓWNE FUNKCJE	Ta funkcja umożliwia wybór żądanego programu za pomocą strzałek. Dotknij  i  , aby ustawić czas i temperaturę. Naciśnij  , aby uruchomić funkcję. Aby wstrzymać program, kliknij ponownie.
	KATEGORIA ŻYWNOSCI	W tym menu możesz uzyskać dostęp do 4 kategorii żywności, które są już zintegrowane z piekarnikiem, za pomocą strzałek. Na wyświetlaczu pojawi się domyślny czas i temperatura.
	WIFI	W tym trybie można podłączyć piekarnik do sieci i zarejestrować go za pomocą aplikacji hOn.
	FUNKCJE CZYSZCZENIA	Ta funkcja pozwala wybrać system czyszczenia dostępny dla Twojego piekarnika.







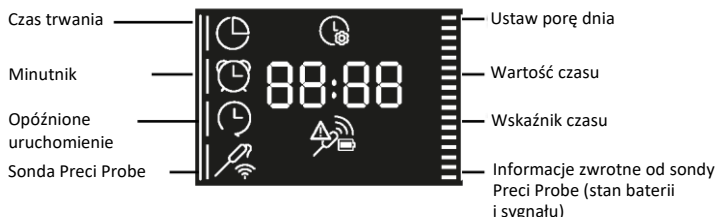
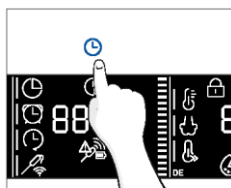









MENU CZASU

Po wybraniu programu przejdź do menu Czas, naciskając .

Aby przejść do opcji  tyle razy, ile potrzeba do wprowadzenia następujących ustawień:



UWAGA: nie można ustawić kilku parametrów jednocześnie, dlatego w pamięci pozostaje tylko ostatni zestaw, a poprzedni jest usuwany.

Symbol	Funkcja	Opis
	a) CZAS GOTOWANIA	Umożliwia ustawienie czasu gotowania wymaganego dla wybranego przepisu. Naciśnij  , aby otworzyć menu Czas. Kliknij  tyle razy, ile potrzebujesz, aby wybrać funkcję „Czas gotowania”. Następnie użyj strzałek, aby ustawić wartość, i naciśnij  , aby potwierdzić. Odliczanie rozpoczyna się po zakończeniu nagrzewania (jeśli występuje). Podczas fazy gotowania można zmienić wartość czasu trwania za pomocą strzałek po naciśnięciu  . Po upływie czasu na wyświetlaczu pojawi się komunikat „Koniec” i gotowanie zostanie zatrzymane.
	b) MINUTNIK	Pozwala używać piekarnika jako budzika. Naciśnij  , aby otworzyć menu Czas. Dotknij  tyle razy, ile to konieczne, aby wybrać funkcję „Minutnik”. Następnie użyj strzałek, aby ustawić wartość, i naciśnij  , aby potwierdzić. Podczas fazy gotowania można zmienić wartość czasu trwania za pomocą strzałek po naciśnięciu  . Następnie naciśnij  , aby wznowić gotowanie. Po upływie czasu proces gotowania będzie kontynuowany, dopóki nie zostanie przerwany ręcznie. Funkcję tę można ustawić także wtedy, gdy piekarnik znajduje się w trybie czuwania, naciskając przycisk  . Po włączeniu minutnik działa niezależnie od funkcji gotowania piekarnika.
	c) OPÓŹNIENIE URUCHOMIENIA	Umożliwia wybór czasu rozpoczęcia gotowania. Naciśnij  , aby otworzyć menu Czas. Stuknij  tyle razy, ile potrzebujesz, aby wybrać funkcję „Opóźnienie startu”. Następnie użyj strzałek, aby ustawić wartość, i naciśnij  , aby potwierdzić. UWAGA: Opóźnienie startu można włączyć dopiero po ustawieniu czasu gotowania i nie jest ono dostępne w przypadku funkcji grilla.

a. CZAS GOTOWANIA

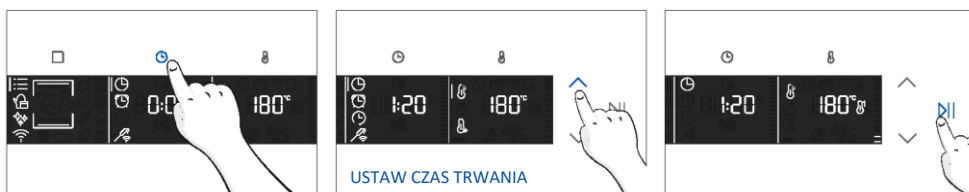

b. MINUTNIK



c. OPÓŹNIENIE URUCHOMIENIA

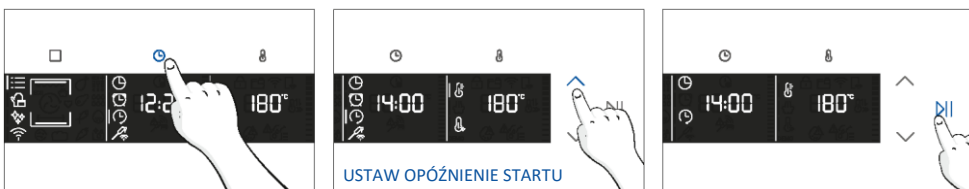

TEMPERATURA

Po wybraniu programu przejdź do menu Temperatura, naciskając . Aby przejść do opcji tyle razy, ile potrzeba do wprowadzenia następujących ustawień:

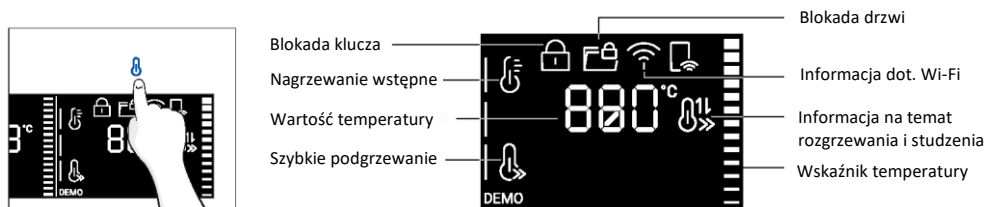

Symbol	Funkcja	Opis
	TEMPERATURA	Naciśnij , aby ustawić temperaturę i użyj strzałek, aby wybrać wartość.
	<u>SZYBKIE NAGRZEWANIE</u>	Naciśnij dwukrotnie , aby ustawić szybką temperaturę.

FUNKCJE DODATKOWE

Symbol	Funkcja	Opis
	BLOKADA RODZICIELSKA	Funkcja ta umożliwia zablokowanie ekranu w celu uniemożliwienia niepożądanego użycia przez osoby nieletnie. Naciśnij i przytrzymaj przycisk żarówki i zdalnego sterowania, aby włączyć blokadę ekranu. Zrób to samo, aby go dezaktywować.
	ULUBIONA FUNKCJA	Aby zapisać ulubioną funkcję i wyświetlić ją jako pierwszą po włączeniu piekarnika, przytrzymaj przycisk Funkcja przez 5 sekund.

4.2. FUNKCJE GOTOWANIA





OPCJA SZYBKIEGO NAGRZEWANIA







Aby przyspieszyć fazę nagrzewania, można wybrać opcję szybkiego nagrzewania, naciskając ikonę temperatury przez 3 sekundy po wybraniu programu gotowania i temperatury. Ta opcja aktywuje kombinację wentylatora i elementów grzejnych, niezależnie od wybranej funkcji gotowania.

Aby oszczędzać energię, po włączeniu szybkiego nagrzewania wentylator komory zostanie WYŁĄCZONY do czasu osiągnięcia przez piekarnik żądanej temperatury.

STANDARDOWE FUNKCJE

UWAGA: w przypadku funkcji wymagających wstępnego nagrzania należy na tym etapie zdjąć wszystkie akcesoria.

Symbol	Funkcja	Wartość domyślna T°C Zakres T°C	Sugerowana pozycja półki	Wstępne nagrzewanie	Sugestie
	*Statyczny	200°C 30-250°C	L2/L3	Tak/ Szybkie wstępne nagrzewanie	IDEALNE DO: ciast, pieczywa, herbatników, quiche na jednym poziomie przy użyciu grzania górnego i dolnego. Może być używany z sondą Preci Probe.
	Termoobieg + fan	50-250°C	L2/L3/L4	Tak/ Szybkie wstępne nagrzewanie	IDEALNE DO: pieczeni, zapiekanek, warzyw i placków z wilgotnym nadzieniem na jednym poziomie. Idealny do gotowania potraw z dużą zawartością wody. Może być używany z sondą Preci Probe.
	Wielopoziomowo	160°C 50-250°C	L4 dla jednego poziomu L2+L5 dla podwójnego poziomu L2+L4+L6 dla potrójnego poziomu	Tak/ Szybkie wstępne nagrzewanie	IDEALNE DO: ciast, herbatników i pizzy na jednym lub kilku poziomach. Idealny do gotowania różnych potraw. Może być używany z sondą Preci Probe.
	Grzanie dolne	50-230°C	L2	Tak/ Szybkie wstępne nagrzewanie	IDEALNE DO: kremu karmelowego, puddingów i bemażu na jednym poziomie. Funkcji tej można również użyć do wykończenia. Może być używany z sondą Preci Probe.
	Grzanie dolne + termoobieg	50-230°C	L2	Tak/ Szybkie wstępne nagrzewanie	IDEALNE DO: pizzy, słonych ciast, tart oraz potraw z płynnymi dodatkami na jednym poziomie. Może być używany z sondą Preci Probe.

Symbol	Funkcja	Wartość domyślna T°C Zakres T°C	Sugerowana pozycja półki	Wstępne nagrzewanie	Sugestie
	Grill	01-05	L6 do cieńszych potraw L5 dla grubszych potraw	NIE	IDEALNE DO: zapiekanek, mięsa z grilla, ryb, warzyw. Ta funkcja wykorzystuje wyłącznie górną grzałkę. Używać przy zamkniętych drzwiczkach. Umieść pod spodem tacę, aby zebrać soki.
	**Supergrill	05 01-05	L6	NIE	IDEALNE DO: dużych ilości kiełbas, steków i pieczywa tostowego. Cały obszar pod grzałką grilla staje się gorący. Używać przy zamkniętych drzwiczkach. W razie potrzeby obróć potrawę po dwóch trzecich czasu gotowania.
	**Zapiekanka (***)	200°C 150-250°C	L4/L5	Tak/ Szybkie wstępne nagrzewanie	IDEALNY DO: całych kawałków mięsa (pieczeni) lub potraw zapiekanych. Używać przy zamkniętych drzwiczkach. Wsunąć tacę ociekową pod półkę, aby zgromadzić soki. W razie potrzeby obrócić potrawę w połowie gotowania.
	Wielopoziomowo +	150-250°C	1.+2.+3. +6. poziom	Tak/ dostępne szybkie podgrzewanie	IDEALNY DO: gotowania pełnego menu bez mieszania zapachów. Potrawy nie muszą być wyjmowane w tym samym czasie. Wskazówki dotyczące menu można znaleźć w osobnym akapicie (wstawić numer akapitu)
	*ECO	190°C 150-220°C	3./4. poziom	NIE	IDEALNY DO: gotowania mięsa, ryb i warzyw. Funkcja ta pozwala oszczędzać energię podczas gotowania, utrzymując żywność wilgotną i delikatną. Lampa wewnętrzna jest wyłączona.
	Airfry (***)	200°C 150-250°C	3./4. poziom	NIE	IDEALNY DO: przygotowywania mrożonek lub panierowanych potraw, które są zwykle smażone. Dzięki dedykowanej tacy gorące powietrze może równomiernie przepływać nad potrawami.

*Testowano zgodnie z normą EN 60350-1 pod kątem deklaracji zużycia energii i klasy energetycznej.

**Używać przy zamkniętych drzwiczkach.

(***) Zależy od modelu piekarnika.



FUNKCJE SPECJALNE

Symbol	Funkcja	Wartość domyślna T°C Zakres T°C	Sugerowana pozycja półki	Wstępne nagrzewanie	Sugestie
	Jolly	-	-	-	Dodaj do gotowej listy funkcji swoją ulubioną, która nie została jeszcze ustawiona w piekarniku. Możesz ją skonfigurować za pomocą aplikacji hOn.

Funkcja Jolly

Dzięki funkcji Jolly produkt oferuje wiele możliwości konfiguracji, pozwalając na przechowywanie spersonalizowanych przepisów bezpośrednio w piekarniku. Możesz korzystać z tych przepisów tak często, jak chcesz, bez konieczności logowania się do aplikacji.

Jak ustawić funkcję Jolly:

Aby ustawić funkcję Jolly w piekarniku, otwórz sekcję z przepisami w aplikacji, wybierz przepis, którego chcesz użyć, i kliknij opcję „Użyj jako funkcji Jolly”.

Od tego momentu możesz uruchomić ją z poziomu produktu, bez interakcji z aplikacją. Aby rozpocząć proces gotowania, wystarczy ustawić pokrętło funkcji na funkcję Jolly.

Na wyświetlaczu pojawi się wstępnie ustawiona temperatura.



Jak edytować funkcję Jolly:

Aby edytować funkcję Jolly, przejdź do sekcji przepisów w aplikacji i wybierz kartę przepisu oznaczoną jako funkcja Jolly. Naciśnij przycisk „edytuj”, aby dostosować przepis i zmodyfikować wcześniej wprowadzone ustawienia. Pojawi się wyskakujące okienko z informacją, że zapisanie nowo zmodyfikowanej funkcji Jolly wymaga usunięcia poprzedniej. Jeśli potwierdzisz, poprzednia funkcja Jolly zostanie usunięta, a nowe parametry zostaną zapisane w produkcie i będą widoczne w aplikacji.

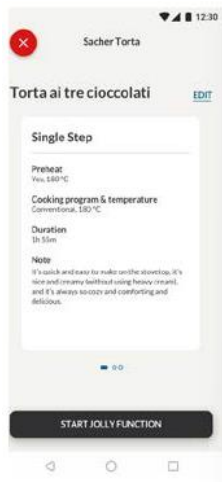

Jak usunąć funkcję Jolly:

Aby usunąć funkcję Jolly z interfejsu użytkownika piekarnika, przejdź do sekcji przepisów w aplikacji.

Po naciśnięciu karty przepisu oznaczonej jako funkcja Jolly można go usunąć, klikając czerwony przycisk usuwania.

W wyskakującym okienku wyświetli się prośba o potwierdzenie. W następnym kroku funkcja Jolly zapisana w piekarniku zostanie usunięta i nie będzie już dostępna w aplikacji.



SONDA PRECI PROBE

Przed użyciem sprawdź stan naładowania sondy Preci Probe:

1. Włóż sondę Preci Probe do ładowarki i zamknij pokrywę.
2. Podłącz ładowarkę do źródła zasilania USB, takiego jak adapter USB lub gniazdo USB komputera/notebooka za pomocą kabla USB. Ładowarka może nie działać prawidłowo z powerbankiem ze względu na funkcję automatycznego wyłączenia.
3. Dioda ładowarki włączy się i będzie migać podczas ładowania. Wyłączy się, gdy sonda Preci Probe zostanie w pełni naładowana.

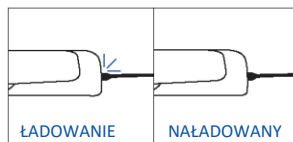
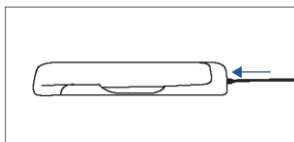
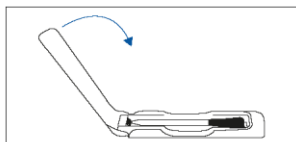

Jak się zarejestrować i używać sondy Preci Probe:

1. Włóż sondę do potrawy.
2. Dotknij □, aby wybrać żądaną funkcję, a następnie dotknij Ⓞ tyle razy, ile to konieczne, aby wybrać ikonę sondy.
3. Po chwili piekarnik rozpozna kod sondy. Dotknij ▶| i użyj strzałek, aby ustawić temperaturę docelową.
4. Dotknij ▶|, aby potwierdzić. Od tego momentu piekarnik będzie wykorzystywał dane z sondy do monitorowania wewnętrznej temperatury potrawy.
5. Po osiągnięciu żądanej temperatury wewnętrznej rozlegnie się dźwięk alarmu i piekarnik wyłączy się. Ostrożnie wyśnij sondę z potrawy.

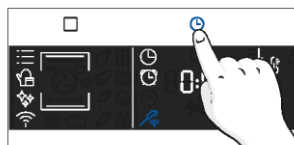
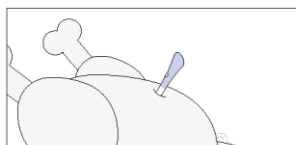

Porady dotyczące gotowania

Sonda wyposażona jest w jeden punkt pomiarowy. Włóż go całkowicie do potrawy, tak aby metalowa końcówka znajdowała się pośrodku potrawy. Punkt ten powinien znajdować się jak najbliżej najgrubszej (najzimniejszej) części potrawy, aby dokładnie monitorować proces gotowania.

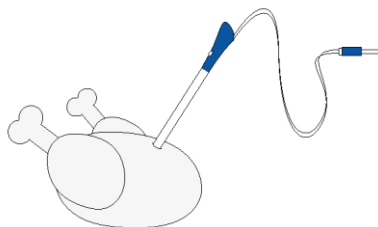

Sondy można użyć z funkcjami ręcznymi (statyczny, termoobieg + fan, grill, super grill, zapiekanka i wielopoziomowy), z KATEGORIAMI GOTOWANIA ŻYWNOŚCI (mięso, ryby i warzywa) oraz opcją Gentle cooking.

Kategoria żywności	Sugerowana wewnętrzna T°C	Sugerowane umiejscowienie
Pieczeń wołowa	45°C	Po przekątnej w najgrubszej części. W przypadku potraw o cylindrycznym kształcie (np. pieczeń wołowa) umieść końcówkę jak najbliżej środka geometrycznego
Pieczone mięsa	55°C / 60°C / 65°C	
Drób	83-85°C	W najgrubszej części piersi
Ryba (cała/steki)	65°C	Po przekątnej w najgrubszej części
Chleb/zapiekanki	90°C	Blisko geometrycznego środka potrawy



5. WYTYCZNE DOTYCZĄCE GOTOWANIA

5.1. OGÓLNA TABELA GOTOWANIA

Kategoria	Przepis	Liczba poziomów	Program gotowania	T°C	Wstępne nagrzewanie	Akcesoria kuchenne	Położenie półek	Czas gotowania po podgrzaniu* (min)
Słodkie wypieki	Małe ciasta/ babeczki	1	Statyczny wielopoziomowy	175°C 160°C	T	Blacha do pieczenia Blacha do pieczenia	L3 L4	20-30 30-40
		2	Wielopoziomowo	150°C		Pieczenie + Głębsze blachy	L2+L5	30-40
		3	Wielopoziomowo	140°C		Blachy do pieczenia	L2+L4+L6	40-50
	Biszkopty (26 cm Ø)	1	Statyczne	170°C	t	Siatka metalowa + forma do ciasta	L2	30-40
			Wielopoziomowo	150°C		Siatka metalowa + forma do ciasta	L4	40-50
		2	Wielopoziomowo	150°C		Kratki metalowe + Forma do ciasta	L1+L4	50-60
	Ciastka/ Krucze Ciasto	1	Statyczny wielopoziomowy	150°C 150°C	T	Blacha do pieczenia Blacha do pieczenia	L3 L4	25-30 30-40
		2	Wielopoziomowo	140°C		Pieczenie + Głębsze blachy	L2+L5	30-40
		3	Wielopoziomowo	140°C		Blachy do pieczenia	L2+L4+L6	35-40
	Krokiety	1	Statyczne	190°C	T	Blacha do pieczenia	L4	25-35
		2	Wielopoziomowo	170°C		Blacha do pieczenia	L3	25-35
	Yorkshire pudding	1	Statyczne	200°C	T	Blacha do pieczenia	L3	20-30
	Bezy	1	Wielopoziomowo	90°C	T	Blacha do pieczenia		90-160
	Makaron	1	Statyczne	150°C	T	Blacha do pieczenia	L3	15-20
	Jablecznik	1	Statyczne	185°C	T	Siatka metalowa + forma do ciasta	L2	60-70
		1	Wielopoziomowo	170°C	T	Siatka metalowa + forma do ciasta	L4	65-75
	Tarta Tatin	1	Statyczne	170°C	T	Siatka metalowa + forma do ciasta	L2	40-60
	Suflet czekoladowy	1	Statyczne	200°C	T	Blacha do pieczenia + formy	L3	10-15
	Sernik	1	Statyczne	150°C	T	Siatka metalowa + forma do ciasta	L2	50-65
	Mrożone rogaliki	1	Statyczne	180°C	T	Blacha do pieczenia	L3	20-25
2		Statyczne	180°C	Blachy do pieczenia		L2+L5	25-35	
3		Wielopoziomowo	160°C	Blachy do pieczenia		L2+L4+L6	30-40	



Kategoria	Przepis	Liczba poziomów	Program gotowania	T°C	Wstępne nagrzewanie	Akcesoria kuchenne	Położenie półek	Czas gotowania po podgrzaniu* (min)
	Strudel, mrożony	1	Statyczne	210°C	T	Błacha do pieczenia	L3	30-45
Chleby i podpiomyki	Chleb tostowy	1	Supergrill	5	N	Kratka metalowa	L6	4-6
	Focaccia	1	Statyczne	200°C	T	Błacha do pieczenia	L2 lub L3	25-35
	Chleb, cały	1	Statyczne	200°C	T	Błacha do pieczenia	L3	35-50
Pikantne ciasta i zapiekanki	Słone ciasta / Quiche (26 cm Ø)	1	Statyczne	200°C	T	Siatka metalowa + forma do quiche	L1 lub L2	30-50
		2	Wielopoziomowo	180°C	T	Siatka metalowa + forma do quiche	L1+L4	50-70
	Suflet serowy	1	Statyczne	200°C	T	Błacha do pieczenia + formy	L3	20-35
	Lasagne, świeża	1	Statyczne	200°C	T	Ruszt metalowy + naczynie żaroodporne	L3	40-60
	Lasagne, mrożona	1	Statyczne	180°C	T	Ruszt metalowy + naczynie żaroodporne	L3	50-60
	Cannelloni, mrożone	1	Statyczne	180°C	T	Ruszt metalowy + naczynie żaroodporne	L3	45-55
	Zapiekany makaron	1	Zapiekanka	200°C	T	Ruszt metalowy + naczynie żaroodporne	L4	20-30
Pizza	Pizza, świeża (taca)	1	Statyczne	250°C	T	Błacha do pieczenia	L2 lub L3	15-20
	Pizza, świeża (taca)	1	Pizza	250°C	N	Błacha do pieczenia	L2 lub L3	18-25
		2	Wielopoziomowo	180°C	T	Pieczenie + Głębsze blachy	L2+L5	25-35
	Pizza, świeża (okrągła)	1	Statyczne	250°C	T	Błacha do pieczenia	L2 lub L3	8-10
	Pizza, świeża (okrągła)	1	Pizza	300°C	N	Błacha do pieczenia	L2 lub L3	15-20
		2	Wielopoziomowo	180°C	T	Pieczenie + Głębsze blachy	L2+L5	30-40
	Pizza mrożona (cienkie ciasto)	1	Statyczne	220°C	T	Kratka metalowa	L3	10-15
		2	Wielopoziomowo	200°C		Kratka metalowa	L2+L5	15-25
3		Wielopoziomowo	180°C	Kratka metalowa		L2+L4+L6		
Pizza mrożona (cienkie ciasto)	1	Pizza	200°C	N	Kratka metalowa	L2	10-15	
Mięso i drób	Pieczony cały kurczak (1-1,2 kg)	1	Zapiekanka	220°C	T	Siatka metalowa/L4 Umieść blachę do pieczenia na poziomie L1 ze 150 ml wody	L4	40-60
	Udka kurczaka	1	AirFry**	220°C	N	Taca AirFry**	L4	30-50



Kategoria	Przepis	Liczba poziomów	Program gotowania	T°C	Wstępne nagrzewanie	Akcesoria kuchenne	Położenie półek	Czas gotowania po podgrzaniu* (min)
	Pieczona kaczka	1	Zapiekania	200°C	T	Siatka metalowa + naczynie żaroodporne	L3	50-60
Mięso i drób	Kogut	1	Zapiekania	220°C	T	Ruszt metalowy Umieścić blachę do pieczenia na poziomie L1	L4	20-40
	Pieczony indyk	1	Zapiekania	200°C	T	Siatka metalowa + naczynie żaroodporne	L3	50-60
	Żeberka wieprzowe (1000-1200 g)	1	Statyczne	200°C	T	Siatka metalowa + naczynie żaroodporne	L3	80-100
	Kiełbaski	1	Supergrill	4	T	Kratka metalowa	L5	40-50
	Filet wołowy (1000-1500 g)	1	Gentle cooking**	60°C	N	Siatka metalowa + naczynie żaroodporne	L3	60-80
	Pieczeń wołowa (500 g)	1	Zapiekania	220°C	T	Blacha do pieczenia	L3	20-40
	Pieczeń mięsna (1000-1500 g)	1	Statyczne	180°C	T	Blacha do pieczenia	L3	40-50
	Pieczony kurczak z ziemniakami	1	Zapiekania	200°C	T	Głębsza taca	L4	45-60
Ryby i owoce morza	Grillowane owoce morza	1	Supergrill	4	N	Kratka metalowa	L5	15-30
	Mrożone paluszki rybne	1	AirFry**	200°C	N	Taca AirFry**	L4	20-25
	Pieczona ryba	1	ECO	200°C	N	Ruszt metalowy Umieścić blachę do pieczenia na poziomie L1	L3	40-60
Warzywa	Zapiekania warzywna	1	ECO	200°C	N	Siatka metalowa + naczynie żaroodporne	L3	80-90
	Mrożone frytki (300-500 g)	1	AirFry**	220°C	N	Taca AirFry**	L4	18-25
	Zapiekania ziemniaczane	1	Zapiekania	200°C	T	Siatka metalowa + naczynie żaroodporne	L4	15-25
	Pieczone ziemniaki	1	Statyczne	200°C	T	Blacha do pieczenia	L4	30-50

Czas gotowania może się różnić w zależności od przepisu konsumenta i składników.

*jeśli wymagane jest wstępne podgrzanie



** Zależy od modelu piekarnika.

i UWAGA: Do pieczenia ciast, quiche i innych przepisów wymagających formy lub pojemnika na 2 poziomach, umieść blachę naprzemiennie: górną blachę po lewej stronie i dolną blachę po prawej stronie.



5.2. TABELA EVERYDAY COOKING

Menu kategorii żywności pozwala na gotowanie różnorodnych przepisów bez podgrzewania piekarnika, dzięki dedykowanym programom gotowania dostosowanym do potrzeb każdej kategorii. Po wybraniu programu gotowania wyświetli się domyślny czas, który można edytować obracając prawe pokrętko; temperaturę gotowania można zmienić naciskając dedykowaną ikonę. Obydwa parametry można ustawić w ograniczonym zakresie, jak pokazano w poniższej tabeli.

Symbol	Opis	Wstępne nagrzewanie	Położenie półek	Zakres temperatury (°C)	Zakres czasu (min)	Temperatura sondy do mięsa (jeśli jest dostępna)	Opis
	Mięso	NIE	2-3-4	180-200	20-30	55-85°C	Do pieczenia wołowej, cielęcej i wieprzowej, drobiu i kawałków mięsa.
	Ryby	NIE	3-4	160-180	15-45	55-65°C	Do całych ryb i filetów.
	Warzywa	NIE	3-4	180-200	30-80	70-90°C	Do pieczonych warzyw i ziemniaków

i UWAGA: jeśli po wyłączeniu piekarnika zajdzie potrzeba kontynuowania gotowania, zaleca się zrezygnować z programów Everyday Cooking i zamiast tego korzystać z [funkcji standardowych](#).



Przepis	Wielkość porcji	Program gotowania	T°C	Akcesoria kuchenne	Położenie półek	Czas gotowania (min)
Pieczeń wołowa	500-800 g	Mięso	190°C	Kratka metalowa	L3	30-40
Poładwiczka wołowa	200 g	Mięso		Kratka metalowa	L3	
Pieczeń mięsna	1000-1500 g	Mięso	180°C	Kratka metalowa	L3	40-50
Wołowina Wellington	500 g	Mięso	200°C	Kratka metalowa	L3	50-80
Schab	800-1000 g	Mięso	200°C	Kratka metalowa	L3	40-70
Żeberka wieprzowe	1000-1200 g	Mięso	200°C	Kratka metalowa	L3	80-100
Stojak jagnięcy	800-1000 g	Mięso	200°C	Kratka metalowa	L3	60-80
Noga jagnięca	1500-2000 g	Mięso	190°C	Kratka metalowa	L3	80-100
Filety z łososia	200-600 g	Ryby	170°C	Blacha do pieczenia	L3	20-35
Stek z tuńczyka	600 g (ok. 4 szt.)	Ryby	180°C	Kratka metalowa	L3	10-20
Steki z miecznika	700 g (ok. 4 szt.)	Ryby	200°C	Blacha do pieczenia	L3	15-20
Filet z dorsza	600 g (ok. 4 szt.)	Ryby	150°C	Blacha do pieczenia	L3	10-20
Dorada, cała	1	Ryby	170°C	Blacha do pieczenia	L3	35-45
Filety z dorady	600 g (ok. 4 szt.)	Ryby	150°C	Blacha do pieczenia	L3	10-20
Filet z okonia morskiego	600 g (ok. 4 szt.)	Ryby	150°C	Blacha do pieczenia	L3	10-20
Ryba pieczona w soli	1	Ryby	220°C	Blacha do pieczenia	L3	30-40
Szaszłyki rybne	8 sztuki	Ryby	150°C	Kratka metalowa	L3	20-30
Faszerowane kalmary	4 sztuki	Ryby	180°C	Blacha do pieczenia	L3	25-40
Petnoziarnisty chleb	1	Wypieki	200°C	Kratka metalowa	L3	35-50
Chleb żytni	1	Wypieki	190°C	Kratka metalowa	L3	35-50
Bochenek kanapkowy	1	Wypieki	200°C	Kratka metalowa	L3	35-50
Mrożone bagietki	1	Wypieki	200°C	Kratka metalowa	L3	15-25
Mrożone przekąski z ciasta francuskiego	1	Wypieki	190°C	Kratka metalowa	L3	20-30
Koper włoski	1 taca	Warzywa	200°C	Kratka metalowa	L3	30-40

WYTYCZNE DOTYCZĄCE GOTOWANIA



Przepis	Wielkość porcji	Program gotowania	T°C	Akcesoria kuchenne	Położenie półek	Czas gotowania (min)
Mieszane warzywa	1 taca	Warzywa	190°C	Kratka metalowa	L3	40-45
Kalafiory	1 taca	Warzywa	190°C	Kratka metalowa	L3	40-50
Dynie, pokrojone w kostkę	1 taca	Warzywa	200°C	Kratka metalowa	L3	30-40
Nadziewana papryka	1 taca	Warzywa	180°C	Kratka metalowa	L3	70-80
Nadziewana cukinia	1 taca	Warzywa	190°C	Kratka metalowa	L3	35-45
Paluszki marchewkowe	1 taca	Warzywa	180°C	Blacha do pieczenia	L3	35-40
brokuł	1 taca	Warzywa	190°C	Blacha do pieczenia	L3	30-40
Ratatouille	1 taca	Warzywa	190°C	Kratka metalowa	L3	40-45
Flan warzywny	6 ramekinów	Warzywa	180°C	Blacha do pieczenia + formy	L3	25-35



6. KONSERWACJA I CZYSZCZENIE

6.1. ZALECENIA OGÓLNE

Regularne czyszczenie może przedłużyć żywotność urządzenia. Przed przystąpieniem do ręcznego czyszczenia odczekać, aż piekarnik ostygnie.

- Po każdorazowym użyciu piekarnika minimalne czyszczenie pomoże utrzymać piekarnik w idealnej czystości.
- Nie wykladać ścian piekarnika folią aluminiową ani jednorazowym zabezpieczeniem dostępnym w sklepach. Folia aluminiowa lub inne zabezpieczenie w bezpośrednim kontakcie z gorącą emalią grozi stopieniem i zniszczeniem emalii od wewnątrz.
- Aby zapobiec nadmiernemu zabrudzeniu piekarnika i powstaniu silnego zapachu dymu, zalecamy, aby nie używać piekarnika przy bardzo wysokiej temperaturze. Lepiej jest wydłużyć czas pieczenia i nieco obniżyć temperaturę.
- Oprócz akcesoriów dostarczonych wraz z piekarnikiem zalecamy używanie wyłącznie naczyń i form do pieczenia odpornych na bardzo wysokie temperatury.

6.2. CZYSZCZENIE PIEKARNIKA

6.2.1. WEWNĄTRZ PIEKARNIKA: funkcje czyszczenia

 **Czyszczenie pirolityczne** (*w zależności od modelu piekarnika)

Proces ten opiera się na procesie chemicznym o tej samej nazwie, który polega na rozkładzie substancji złożonych poprzez zastosowanie obróbki cieplnej.

Pod uruchomieniem automatycznie blokuje drzwi piekarnika i szybko podnosi temperaturę do 410°C.

Pod koniec cyklu czyszczenia we wnęce pozostaje jedynie minimalny osad kurzu, który można łatwo wytrzeć wilgotną szmatką.

Jak to działa:

1. Wyjmij z piekarnika wszelkie akcesoria, takie jak ruszty, prowadnice boczne i śruba półek bocznych (*);
2. Włącz pokrętkę funkcji na . Obróć pokrętkę, aby ustawić program pirolizy; Pozwól, aby funkcja działała przez zadany czas. Podczas tego procesu i następczej fazy chłodzenia drzwiczki piekarnika pozostaną zamknięte.
3. Gdy urządzenie ostygnie, wyczyść wewnętrzne powierzchnie piekarnika szmatką.

▲ OSTRZEŻENIE: Przed dotknięciem upewnij się, że urządzenie ostygło. Należy zachować ostrożność w przypadku wszystkich gorących powierzchni, ponieważ istnieje ryzyko poparzenia. Używaj wody destylowanej lub pitnej.

(*) tylko dla modeli z 7 poziomami.

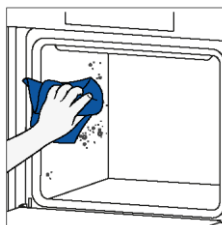
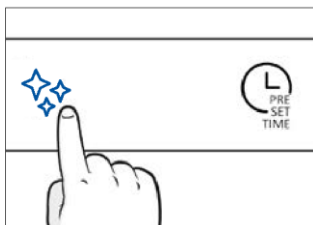
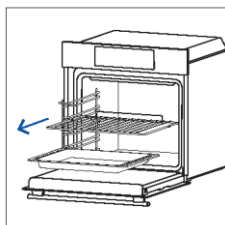

H2O Clean

Funkcja H2O Clean została zaprojektowana tak, aby bez wysiłku usuwać lekkie zabrudzenia oraz zapewniać szybkie i przyjazne dla środowiska rozwiązanie do czyszczenia komory piekarnika za pomocą siły pary.

Jak to działa:

1. Do dolnego wytłoczenia piekarnika wlać 100 ml wody.
2. Włącz pokrętkę na . W razie potrzeby obróć pokrętkę, aby ustawić program Hydro Clean. Pozwól, aby funkcja działała przez zadany czas.
3. Po zakończeniu procesu czyszczenia poczekaj, aż piekarnik ostygnie.
4. Gdy urządzenie ostygnie, wyczyść wewnętrzne powierzchnie piekarnika szmatką.
5. **▲ OSTRZEŻENIE:** Przed dotknięciem upewnij się, że urządzenie ostygło. Należy zachować ostrożność w przypadku wszystkich gorących powierzchni, ponieważ istnieje ryzyko poparzenia. Używaj wody destylowanej lub pitnej.

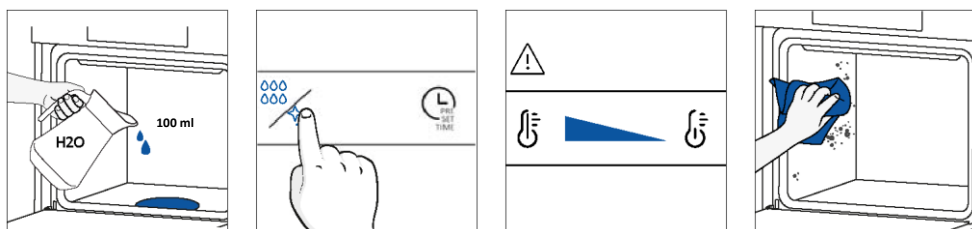

Czyszczenie katalityczne

Panele katalityczne wycielają komorę piekarnika i zapewniają luksus braku konieczności zmagania się z brudnym piekarnikiem.

Panele pokryte są specjalistyczną emalią o mikroporowatej strukturze, która doskonale pochłania tłuszcz powstający w wyniku rozprysków.

Poprzez katalityczną reakcję chemiczną skutecznie przekształcają wchłonięty smar w pierwiastki gazowe pod wpływem wysokich temperatur.

Zalecenia: Rozważ wymianę paneli katalitycznych po około trzech latach użytkowania, zwłaszcza jeśli używasz piekarnika od dwóch do trzech cykli gotowania tygodniowo. Zapewnia to optymalną wydajność i czystość.

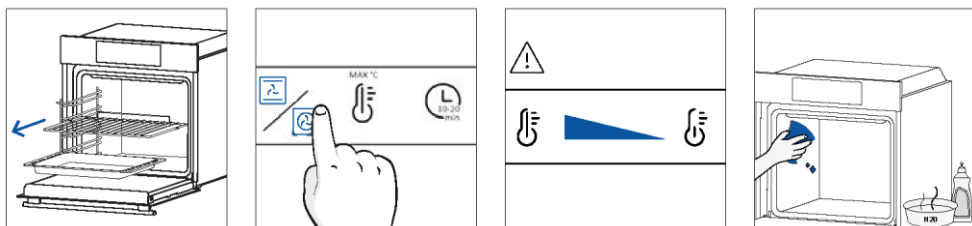

6.2.2. POZA PIEKARNIKIEM:

wyjmowanie i czyszczenie szklanych drzwiczek

1. Ustawić drzwi pod kątem 90°. Obrócić zatrzaski zawiasów na zewnątrz piekarnika.

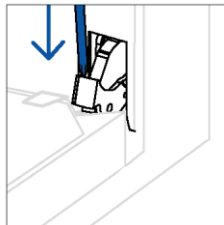
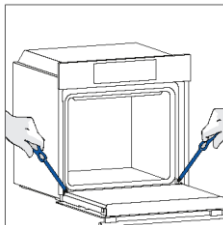

2. Ustawić drzwi pod kątem 45°. Jednocześnie nacisnąć dwa przyciski po obu stronach bocznych ramion drzwi i pociągnij do siebie, aby zdjąć osłonę górnych drzwiczek szyby.

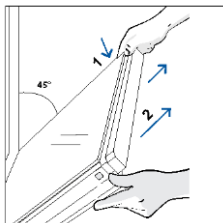

3. Bardzo ostrożnie wyjąć szybę piekarnika, zaczynając od wewnętrznej. Podczas zabiegu mocno trzymać szybę obiema rękami i umieścić ją na płaskiej, wyściełanej powierzchni (np. na materiale).

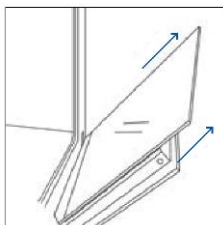

4. **▲ OSTRZEŻENIE:** Zewnętrznej szyby nie da się zdjąć.

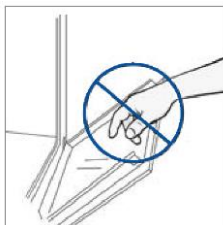

5. Szybę czyścić miękką ściereczką i odpowiednimi środkami czyszczącymi.



6. Włóż panele szklane, upewniając się, że etykieta „Low-E” jest czytelna i umieszczona w lewym dolnym rogu drzwi, w pobliżu lewego zawiasu. Dzięki temu wydrukowana etykieta na pierwszej szybie pozostanie po wewnętrznej stronie drzwi.

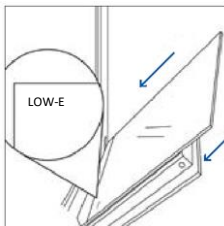

7. Załóż ponownie pokrywę drzwiczek górnej szyby, wciskając ją do środka, aż usłyszysz kliknięcie dwóch bocznych przycisków.

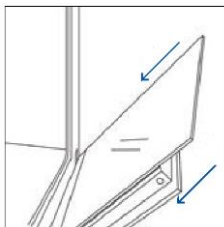

8. Następnie ustaw drzwiczki z powrotem na 90° i obróć zatrzaski zawiasów do wewnątrz, w stronę wnętrza piekarnika.

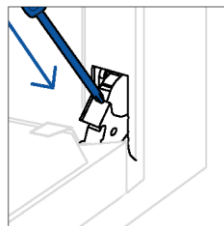
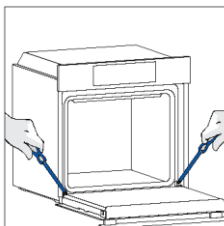

6.3. CZYSZCZENIE AKCESORIÓW

Po każdym użyciu dokładnie wyczyść akcesoria i osusz je ręcznikiem. W przypadku trwałych pozostałości należy rozważyć namoczenie akcesoriów w mieszaninie wody i mydła na około 30 minut przed ponownym umyciem.

CZYSZCZENIE PROWADNIC BOCZNYCH:

– Model 6-poziomowy

1. Zdejmij prowadnice boczne, pociągając je w kierunku strzałek.
2. Aby wyczyścić prowadnice boczne, włóż je do zmywarki lub użyj wilgotnej gąbki, upewniając się, że zostały później wysuszone.
3. Po procesie czyszczenia zamontuj prowadnice boczne w odwrotnej kolejności.

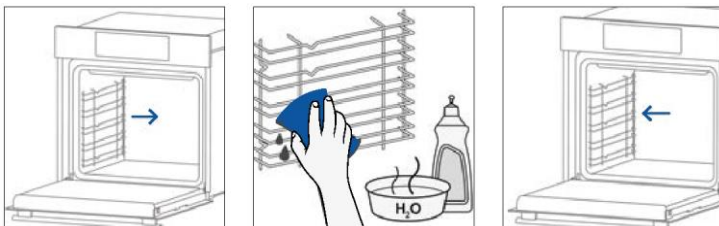

– Model 7-poziomowy

1. Wyjmij prowadnice boczne, najpierw pociągając przednią część w kierunku wskazanym przez strzałkę, a następnie odłączając tylną część od śrub.
2. Aby wyczyścić prowadnice boczne, włóż je do zmywarki lub użyj wilgotnej gąbki, upewniając się, że zostały później wysuszone.
3. Po wyczyszczeniu zamontuj prowadnice boczne, wykonując powyższe czynności w odwrotnej kolejności: umieść tylną część pomiędzy śrubami i wsuń przednią część w kierunku oznaczonym strzałką.

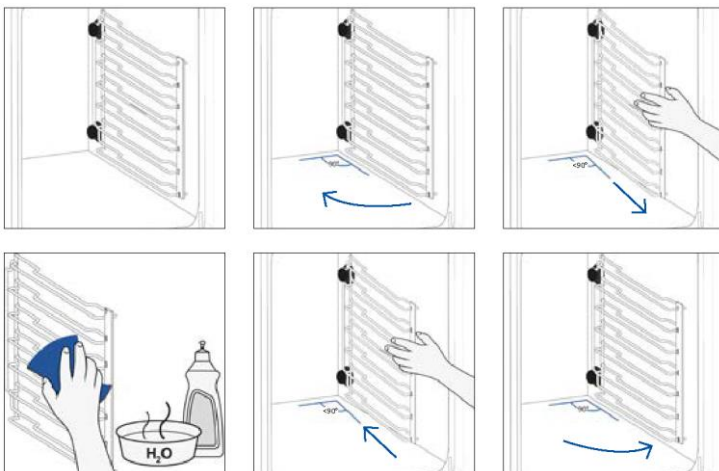

6.4. KONSERWACJA

WYMIANA KOMPONENTÓW

Wymiana żarówki na górze:

1. Odłączyć piekarnik od zasilania sieciowego.
2. Zdjąć szklaną osłonę lampy.
3. Zdemontować żarówkę.
4. Wymienić żarówkę na nową tego samego typu.
5. Założyć szklaną osłonę lampy.
6. Ponownie podłączyć piekarnik od źródła zasilania.

Krok 1

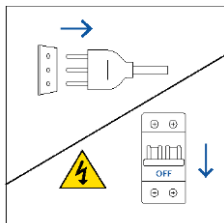

Krok 2

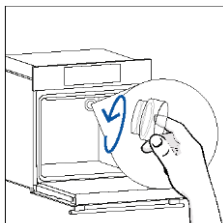

Krok 3

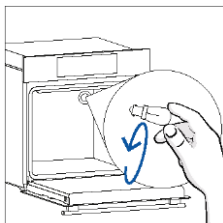

Krok 4

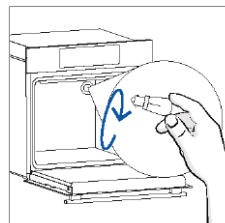

Krok 5

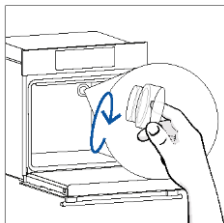

Krok 6

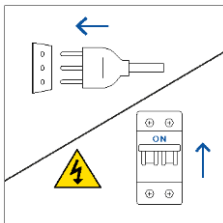

Ten produkt zawiera jedno lub więcej źródeł światła o klasie efektywności energetycznej G (Lampa)



Wymiana żarówki bocznej:

1. Odłączyć piekarnik od zasilania sieciowego.
2. Użyć śrubokręta płaskiego, umieszczając go z boku szyby ochronnej i delikatnie naciskając, aby ją usunąć.
3. Ostrożnie chwycić żarówkę z podstawy.
4. Włożyć nową.
5. Zamontować ponownie szybę ochronną, delikatnie ją dociskając, aż zaskoczy na swoje miejsce.
6. Ponownie podłączyć piekarnik od źródła zasilania.

Krok 1

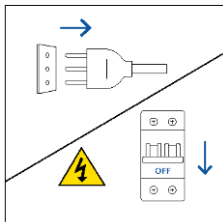

Krok 2

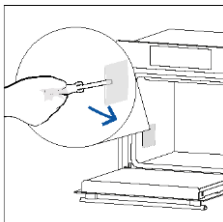

Krok 3

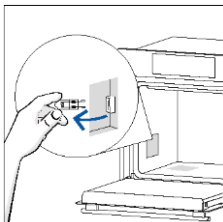

Krok 4

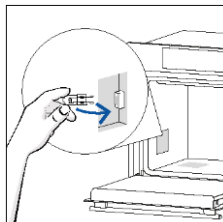

Krok 5

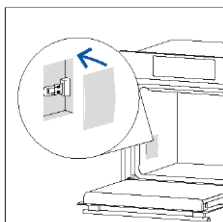

Krok 6

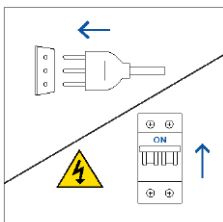

Ten produkt zawiera jedno lub więcej źródeł światła o klasie efektywności energetycznej G (Lampa)

7. ROZWIĄZYWANIE PROBLEMÓW

Jeśli podczas użytkowania piekarnika wystąpi błąd, na wyświetlaczu pojawi się kod „ER”, po którym następują dwie cyfry, które identyfikują błąd.

Kontynuować, wyłączając piekarnik i odłączyć go od prądu, odczekać kilka minut, a następnie podłączyć go ponownie.

Jeśli błąd zniknie, możesz wznowić korzystanie z piekarnika. Jeśli tak się nie stanie, skontaktuj się z obsługą klienta i podaj kod (ERXX) widoczny na wyświetlaczu.

Błąd

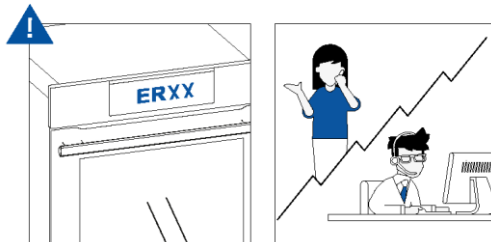

Dym

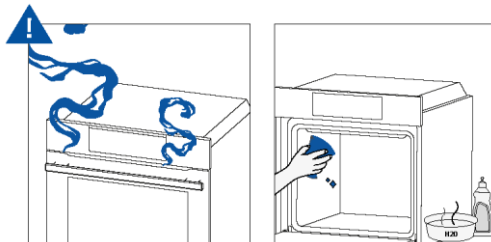

8. OCHRONA ŚRODOWISKA I UTYLIZACJA ODPADÓW

8.1. UTYLIZACJA URZĄDZENIA



To urządzenie ma oznaczenie zgodne z Europejską Dyrektywą 2012/19/UE dotyczącą zużytego sprzętu elektrycznego i elektronicznego (WEEE). Zużyty sprzęt elektryczny i elektroniczny zawiera substancje zanieczyszczające (które mogą wywierać negatywny wpływ na środowisko) oraz elementy podstawowe (które nadają się do ponownego wykorzystania). Ważne jest właściwe przetwarzanie zużytego sprzętu elektrycznego i elektronicznego w celu prawidłowego usunięcia i utylizacji wszystkich substancji zanieczyszczających oraz odzyskania pozostałych materiałów.

Każdy może odegrać ważną rolę w zadbaniu o to, by zużyty sprzęt elektryczny i elektroniczny nie zagrażał środowisku. Zasadnicze znaczenie ma przestrzeganie kilku podstawowych zasad:

- Zużytego sprzętu elektrycznego i elektronicznego nie należy traktować jak odpadów z gospodarstwa domowego;
- Zużyty sprzęt elektryczny i elektroniczny powinien być odwożony do wyznaczonych punktów zbiórki odpadów zarządzanych przez radę miasta lub zarejestrowaną firmę.

W wielu krajach organizowane są lokalne zbiórki dużego zużytego sprzętu elektrycznego i elektronicznego. Po zakupie nowego urządzenia, stare można oddać dostawcy, który musi je bezpłatnie przyjąć w ramach wymiany, jeśli to urządzenie jest podobnego typu i ma takie same funkcje jak urządzenie zakupione.

8.2. OCHRONA I POSZANOWANIE ŚRODOWISKA NATURALNEGO

O ile możliwe, unikać wstępnego nagrzewania piekarnika i zawsze starać się go wypełnić.

Drzwiczki piekarnika otwierać jak najrzadziej, ponieważ przy każdym otwarciu ucieka ciepło z wnętrza. Aby uzyskać znaczną oszczędność energii, wyłączyć piekarnik na 5-10 minut przed planowanym zakończeniem pieczenia i wykorzystać ciepło resztkowe, które piekarnik nadal wytwarza.

Uszczelki utrzymywać w czystości i porządku, aby uniknąć uciekania ciepła poza wnętrze piekarnika.

W przypadku zawartej umowy o energię elektryczną z taryfą godzinową, program „opóźnione pieczenie” ułatwia oszczędzanie energii, przesuując rozpoczęcie procesu pieczenia na przedział godzinowy z niższą taryfą.

9. INSTALACJA

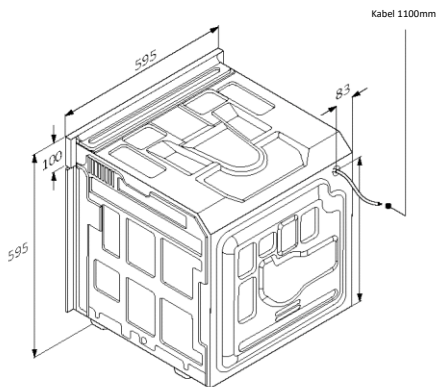
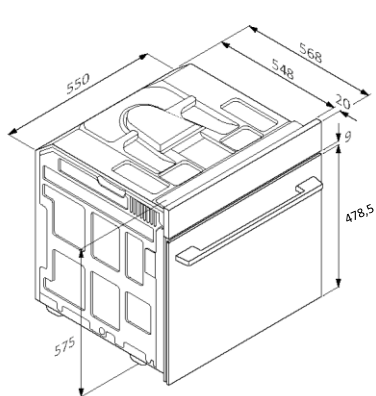

mm

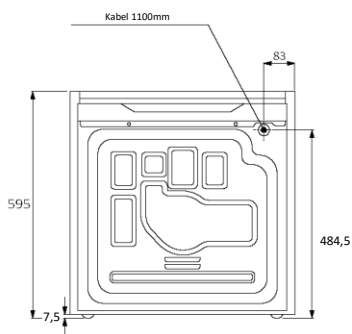

Widok tylny

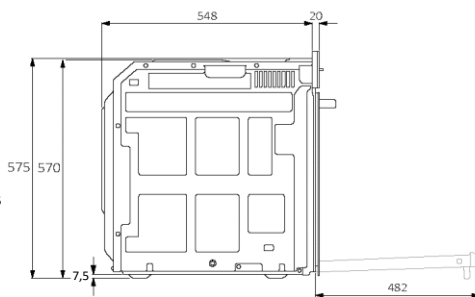

Widok boczny

mm

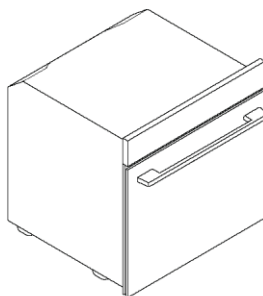
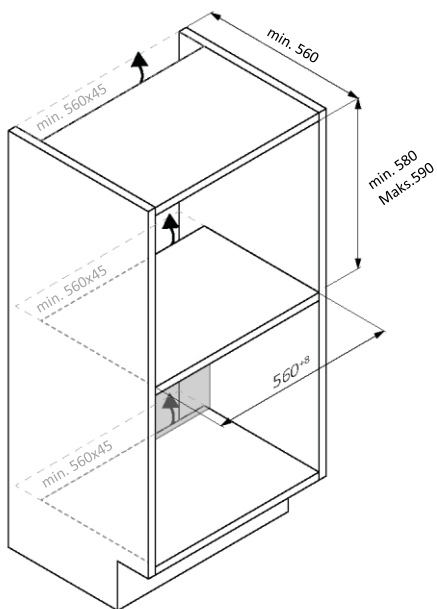
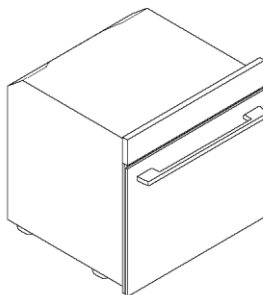
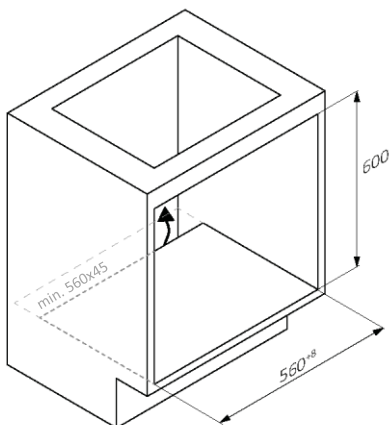

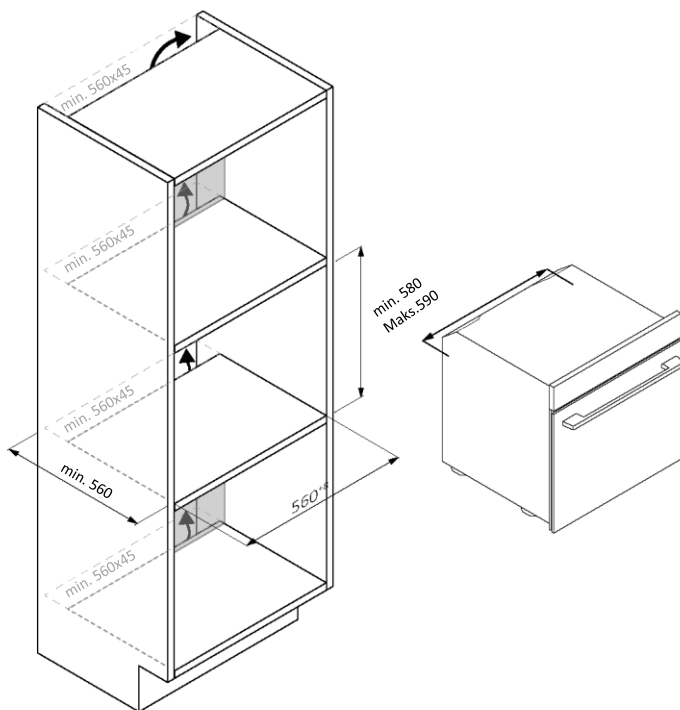

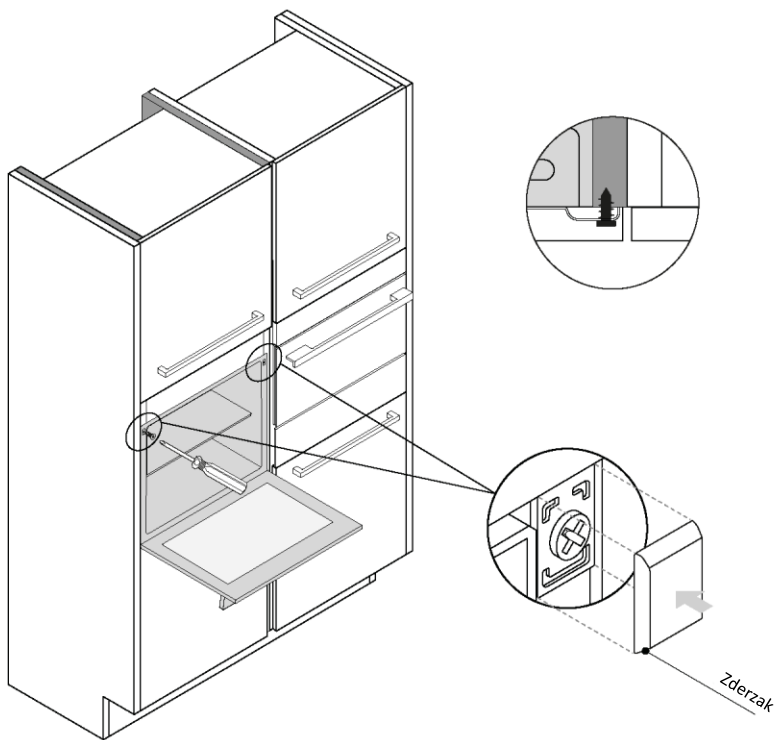

mm

